

Соединительный элемент PN 25, с ACME-резьбой и NPT-наружной резьбой

Заказ-№.	Тип	A	B	Материал	Вес
10 001	5763 D	ACME 1 1/4"	NPT 3/4"	Лат	0,12
10 002*	A5765 C	1 3/4"	1/2"	Ст	0,20
10 003	5765 D	1 3/4"	3/4"	Лат	0,25
10 004*	A5765 D	1 3/4"	3/4"	Ст	0,28
10 005	5765 E	1 3/4"	1"	Лат	0,28
10 006*	A5765 E	1 3/4"	1"	Ст	0,25
10 007	5765 F	1 3/4"	1 1/4"	Лат	0,26
10 008*	A5765F	1 3/4"	1 1/4"	Ст	0,32
10 009	5767 F	2 1/4"	1 1/4"	Лат	0,54
10 010*	A5767 F	2 1/4"	1 1/4"	Ст	0,43
10 011	5767 G	2 1/4"	1 1/2"	Лат	0,54
10 012	5767 H	2 1/4"	2"	Лат	0,54
10 013	5769 H	3 1/4"	2"	Лат	1,27
10 014*	A5769 H	3 1/4"	2"	Ст	1,10
10 015	FAS	3 1/4"	2 1/2"	Лат	1,86
10 016	5769 K	3 1/4"	3"	Лат	2,60
10 017	A5769 K	3 1/4"	3"	Ст	2,54
10 018*	Fisher	4 1/4"	3"	Ст	3,18



Оцинкованные соед. элементы PN 40, из стали S355J2G3 (1.0570), с аттестатом 3.1.B EN 10 204, см. группу 11

Соединительный элемент PN 25, с ACME-резьбой и NPT-внутренней резьбой

Заказ-№.	Тип	A	B	Материал	Вес
10 021	5764 C	ACME 1 3/4"	NPT 1/2"	Лат	0,24
10 022	5764D	1 3/4"	3/4"	Лат	0,21
10 023*	Fisher	1 3/4"	3/4"	Ст	0,27
10 024	5764 E	1 3/4"	1"	Лат	0,25
10 025	5766 E	2 1/4"	1"	Лат	0,64
10 026	5766 F	2 1/4"	1 1/4"	Лат	0,59
10 027	Fisher	2 1/4"	1 1/2"	Лат	0,68
10 028	5768 G	3 1/4"	1 1/2"	Лат	1,10
10 029	5768 H	3 1/4"	2"	Лат	1,04
10 030*	A5768 H	3 1/4"	2"	Ст	0,90
10 031	FAS	3 1/4"	2 1/2"	Лат	1,40
10 032	Fisher	4 1/4"	3"	Лат	2,63



Оцинкованные соед. элементы PN 40, из стали S355J2G3 (1.0570), с аттестатом 3.1.B EN 10 204, см. группу 11

Крышка PN 40 с ACME-резьбой, с цепью и уплотнением

Заказ-№.	Тип	FAS	Соед. эл. ACME	Материал	Вес
10 035	-	FAS	1 1/4"	Лат	0,20
10 036	5765 PR	FAS	1 3/4"	Лат	0,32
10 037	-	FAS	2 1/4"	Лат	0,60
10 038	-	FAS	3 1/4"	Лат	1,25
10 039*	-	-	4 1/4"	Ст	2,90
10 043	10538 P	-	POL	Лат. без цепи	0,09



Крышка с ACME-резьбой из пластмассы, с цепью и уплотнением

10 040	C5765 N	-	1 3/4"		0,04
10 041	C5767 N	-	2 1/4"		0,12
10 042	C5769 N	-	3 1/4"		0,23

Уплот. материал

Заказ-№.	Кол-во
10 045	1,0 кг
10 046	2,4 кг

Купфер-паста

Многофункциональная, для уплотнений и винтовых соед.
 Заказ-№. Кол-во
 10 047 1 кг

Аэрозольн. упл.

Заказ-№.	Кол-во
10 048	250 мл

PTFE-уплотняющая лента

Заказ-№.	Размеры	Толщина
10 049	12 мм x 12 м	0,1 мм

Tesa-лента

погодаустойкая, для фланцевых соединений

Заказ-№.	Размеры	Цвет
10 068	19 мм x 50 м	белый
10 069	30 мм x 50 м	белый

Антикоррозионное покрытие для трубопроводов с DIN/DVGW-регистрационный-№. грунтующее покрытие

Заказ-№.	Кол-во
10 053	1 л

Teso-лента 1,5 мм на Бутил-каучуковой основе

Заказ-№.	Размеры
10 051	30 мм x 10 м (DN 15 - 50)
10 054	50 мм x 10 м (DN 65 - 150)

Пластиковая плёнка 0,4мм, с клеевым покр.

Заказ-№.	Размеры
10 052	30 мм x 10 м (DN 15 - 50)
10 055	50 мм x 10 м (DN 65 - 150)

Соединительный элемент PN 25, из латуни

Заказ-№.	Тип	A	B	Рис.	Вес
10 056	5761A	POL IG	1/4" NPT AG	1	0,10
10 020	FAS	M 30 x 1,5 lks AG	1" NPT AG	2	0,17
10 050	FAS	M 30 x 1,5 lks AG	G1" AG	2	0,17
10 067	FAS	M 30 x 1,5 lks AG	3/4" NPT AG	2	0,13
10 154	FAS	W 21,8 x 1/4" lks AG	1/2" NPT AG	2	0,11

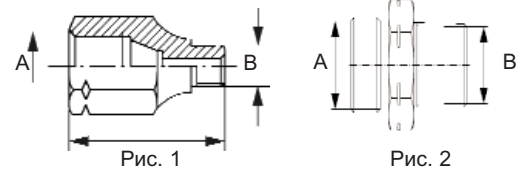

Подвижное POL-соединение PN 25, из латуни

Заказ-№.	Тип	Тип	FAS	A - AG	B - AG	Вес
10 057	970	M318	-	POL	1/4" NPT, Проход. форма	0,11
10 058	-	-	FAS	POL	1/4" NPT, Угловая форма	0,15

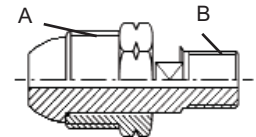

Неподвижное POL-соединение PN 25, из латуни

Заказ-№.	Тип	A - AG	B - IG	Вес
10 059	2906 A	POL	1/4" NPT	0,08
10 060	2906 G	POL	1/2" NPT	0,10

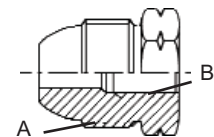

Адаптер для заправочного пистолета PN 25, из латуни, 1 3/4" ACME AG, для заправки иностранных автомобилей в Германии

Заказ-№.	A	Вес	Заказ-№.	A	Вес
10 061	M 8	0,20	10 064	M22	0,20
10 062	M10	0,20	10 065	W21,8x1/4"	0,20
10 063	M12	0,20	10 066	G 1/2"	0,20
10 168	M14	0,20			

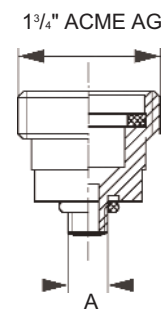

Адаптеры для заправочного пистолета Типа Neptune T3/T4 (I) и DV-V10 (NL) и с другими соединениями - по Вашему запросу

Заглушки PN 40, с NPT-наружной резьбой, с четырёх- или шестигранной головкой, из стали ASTM A105 (1.0432)

Заказ-№.	NPT	SW	Вес
10 070	1/8"	14	0,01
10 071	1/4"	17	0,02
10 072	3/8"	19	0,05
10 073	1/2"	22	0,08
10 074	3/4"	27	0,12
10 075	1"	36	0,25
10 076	1 1/4"	46	0,40
10 077	1 1/2"	50	0,60
10 078	2"	65	1,10
10 079	2 1/2"	76	2,10
10 080	3"	89	2,70
10 081	4"	117	3,60

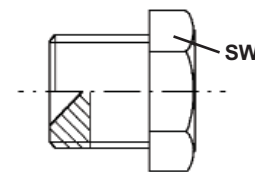

Переходник PN 40, с NPT-внутренней и наружной резьбой из стали ASTM A105 (1.0432)

Заказ-№.	A NPT - AG	B NPT - IG	SW	Вес
10 082	1/2"	3/8"	22	0,05
10 083	3/8"	1/4"	19	0,03
10 084	1/2"	1/4"	22	0,06
10 097	3/4"	1/4"	27	0,09
10 096	3/4"	3/8"	30	0,09
10 085	3/4"	1/2"	27	0,05
10 086	1"	1/2"	32	0,20
10 087	1"	3/4"	36	0,15
10 088	1 1/4"	3/4"	46	0,30
10 089	1 1/4"	1"	46	0,30
10 090	1 1/2"	1"	50	0,45
10 091	1 1/2"	1 1/4"	50	0,25
10 092	2"	1 1/4"	65	0,60
10 093	2 1/2"	1 1/4"	76	1,30
10 094	3"	2"	89	1,90a

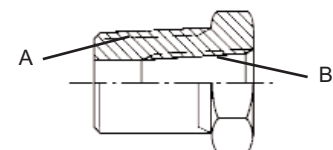

Штуцер PN 40, с NPT-наружной резьбой, из стали ASTM 106 B (1.0405)

Заказ-№	NPT	A	S	L	Вес
10 101	1/4"	13,7	3,0	100	0,08
10 102	3/8"	17,1	3,2	100	0,10
10 103	1/2"	21,3	3,7	100	0,15
10 104	3/4"	26,7	3,9	100	0,20
10 105	1"	33,4	4,5	100	0,30
10 106	1 1/4"	42,2	4,9	100	0,40
10 107	1 1/2"	48,3	5,1	100	0,50
10 108	2"	60,3	5,5	100	0,68
10 109	2 1/2"	73,0	7,0	100	0,75
10 110	3"	88,9	7,6	100	1,40
10 111	4"	114,3	8,6	100	2,00

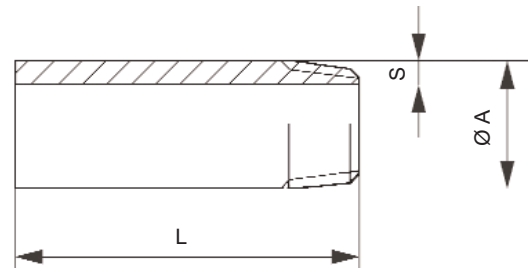

Штуцер PN 40, из стали P235G1TH класс III (1.0305), с аттестатом 3.1.B EN 10 204, см. группу 11

Двойной штуцер PN 40, с двухсторонней NPT-наружной резьбой, из стали ASTM 106 B (1.0405)

Заказ-№	NPT	A	S	L	Вес
10 115	1/4"	13,7	3,0	100	0,02
10 116	3/8"	17,1	3,2	100	0,10
10 117	1/2"	21,3	3,7	100	0,12
10 118	3/4"	26,7	3,9	100	0,20
10 119	1"	33,4	4,5	100	0,30
10 120	1 1/4"	42,2	4,9	100	0,40
10 121	1 1/2"	48,3	5,1	100	0,42
10 122	2"	60,3	5,5	100	0,70
10 123	2 1/2"	73,0	7,0	100	1,10
10 124	3"	88,9	7,6	100	1,10
10 125	4"	114,3	8,6	125	1,80

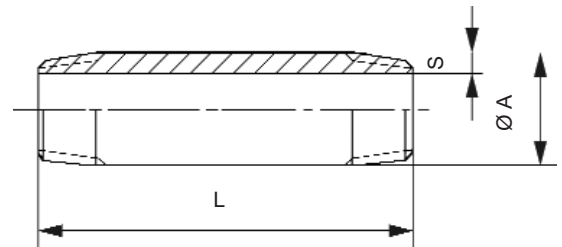

Двойной штуцер короткой длины и двойной штуцер-переходник - по Вашему запросу
Двойной штуцер PN 40 из стали P235G1TH класс III (1.0305), с аттестатом 3.1.B EN 10 204, см. группу 11

Муфта PN 40, с NPT-внутренней резьбой, из стали ASTM A105 (1.0432)

Заказ-№	NPT	A	S	L	Вес
10 129	1/4"	19,0	4,0	17	0,01
10 130	3/8"	22,2	4,0	19	0,02
10 131	1/2"	28,5	5,0	24	0,10
10 132	3/4"	35,0	6,0	25	0,15
10 133	1"	44,5	8,5	30	0,20
10 134	1 1/4"	57,5	10,0	33	0,40
10 135	1 1/2"	63,5	10,5	40	0,62
10 136	2"	77,0	10,0	43	0,72
10 137	2 1/2"	92,0	12,5	46	0,90
10 138	3"	108,0	13,0	54	1,30
10 139	4"	140,0	12,0	60	3,20

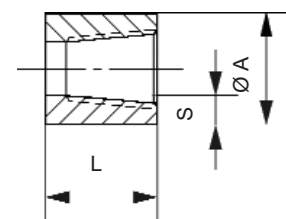

Муфты PN 40, из стали P235G1TH класс III (1.0305), с аттестатом 3.1.B EN 10 204, см. группу 11

Двойная муфта PN 40, с внутренней двухсторонней NPT-резьбой, из стали ASTM A105 (1.0432)

Заказ-№	NPT	A	S	L	Вес
10 143	1/4"	19,0	4,0	35	0,03
10 144	3/8"	22,2	4,0	38	0,05
10 145	1/2"	28,5	5,0	48	0,12
10 146	3/4"	35,0	6,0	51	0,20
10 147	1"	44,5	8,0	60	0,40
10 148	1 1/4"	57,5	10,0	67	0,70
10 149	1 1/2"	63,5	11,0	79	0,95
10 150	2"	77,0	10,0	86	1,40
10 151	2 1/2"	92,0	12,5	92	1,90
10 152	3"	108,0	13,0	108	3,10
10 153	4"	140,0	12,0	121	6,40

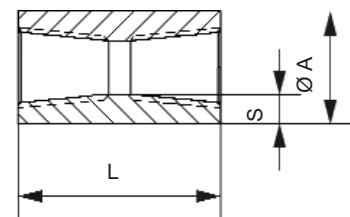

Двойные муфты PN 40, из стали P235G1TH класс III (1.0305), с аттестатом 3.1.B EN 10 204, см. группу 11

Трубно - резьбовое соединение PN 40, из стали ASTM A105 (1.0432)

Заказ-№р.	NPT-резьба внутренняя	Заказ-№р.	NPT-резьба наружная/внутренняя	Заказ-№р.	DN	Подключение с сварными концами	Вес
10 157	3/8"	10 164	1 1/4"	10 171	3/8"	21,3	0,28
10 158	1/2"	10 165	1/2"	10 172	1/2"	26,9	0,40
10 159	3/4"	10 166	3/4"	10 173	3/4"	33,7	0,50
10 160	1"	10 167	1"	10 174	1"	42,4	0,75
10 161	1 1/4"			10 175	1 1/4"	48,3	1,30
10 162	1 1/2"			10 176	1 1/2"	60,3	1,55
10 163	2"			10 177	2"	76,1	3,20

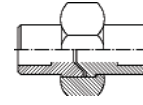
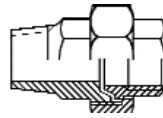
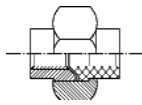

Угловые крепёжные соединения с углом 90°, из стали ASTM A105 (1.0432), с NPT-резьбой - по Вашему запросу

Сварной фланец PN 40, DIN 2635, из стали C 22.8 (1.0460)

Заказ-№р.	DN	D	d	LK	F	H	h	Вес
10 201	15	95	14	65	45	38	16	0,75
10 202	20	105	14	75	58	40	18	1,06
10 203	25	115	14	85	68	40	18	1,29
10 204	32	140	18	100	78	42	18	1,88
10 205	40	150	18	110	88	45	18	2,33
10 206	50	165	18	125	102	48	20	2,82
10 207	65	185	18	145	122	52	22	3,74
10 208	80	200	18	160	138	58	24	4,75
10 209	100	235	23	190	162	65	24	6,52

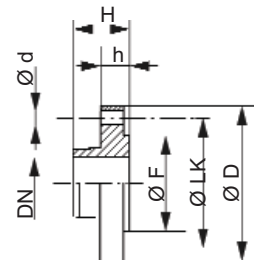

Другие типоразмеры, включая сварные фланцы со шпоночным соединением в соответствии с DIN 2512, другие св. соед. в соответствии с DIN 2513, DIN 2656, из низкотемпературной стали TT St 35 V и нерж. ст. - по Вашему запросу

Глухой фланец PN 40, DIN 2527, из стали C 22.8 (1.0460)

Заказ-№р.	DN	D	d	LK	H	Вес
10 261	15	95	14	65	16	0,81
10 262	20	105	14	75	18	1,24
10 263	25	115	14	85	18	1,38
10 264	32	140	18	100	18	2,03
10 265	40	150	18	110	18	2,35
10 266	50	165	18	125	20	3,20
10 267	65	185	18	145	22	4,29
10 268	80	200	18	160	24	5,88
10 269	100	235	23	190	24	7,54

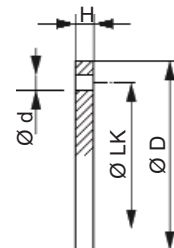

Болт DIN 931, оцинкованный, с маркировкой 5.6

Заказ-№р.	Размеры	Заказ-№р.	Размеры	Заказ-№р.	Размеры
10 279	M 12 x 25	10 275	M 16 x 30	10 299	M 20 x 45
10 280	M 12 x 30	10 276	M 16 x 35	10 300	M 20 x 75
10 281	M 12 x 40	10 289	M 16 x 45	10 301	M 20 x 80
10 282	M 12 x 45	10 290	M 16 x 50	10 302	M 20 x 90
10 283	M 12 x 50	10 291	M 16 x 55	10 303	M 20 x 100
10 284	M 12 x 55	10 292	M 16 x 60	10 273	M 24 x 75
10 285	M 12 x 60	10 293	M 16 x 65	10 304	M 24 x 80
10 286	M 12 x 65	10 294	M 16 x 70	10 305	M 24 x 90
10 287	M 12 x 70	10 295	M 16 x 75	10 306	M 24 x 100
10 288	M 12 x 75	10 296	M 16 x 80	10 307	M 24 x 120
10 250	M 12 x 80	10 297	M 16 x 90	10 308	M 30 x 120
10 277	M 12 x 90	10 298	M 16 x 100	10 309	M 33 x 110
10 349	M 12 x 100	10 278	M 16 x 110		
10 189	M 12 x 110	10 252	M 16 x 160		

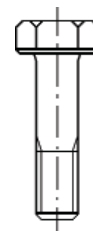

Шпилька DIN 939, оцинкованная, с маркировкой 5.6

Заказ-№р.	Размеры	Заказ-№р.	Размеры
10 311	M 12 x 20	10 325	M 16 x 55
10 312	M 12 x 30	10 326	M 16 x 60
10 313	M 12 x 35	10 327	M 16 x 65
10 314	M 12 x 40	10 328	M 16 x 70
10 315	M 12 x 45	10 329	M 16 x 75
10 316	M 12 x 50	10 330	M 16 x 80
10 317	M 12 x 55	10 331	M 16 x 85
10 318	M 12 x 60	10 332	M 16 x 95
10 319	M 12 x 65	10 333	M 16 x 100
10 320	M 12 x 70	10 334	M 16 x 110
10 321	M 16 x 35	10 335	M 16 x 115
10 322	M 16 x 40	10 336	M 16 x 120
10 323	M 16 x 45	10 337	M 16 x 150
10 324	M 16 x 50	10 338	M 16 x 200

Гайка DIN 934, оцинкованная, с маркировкой 5 - 2

Заказ-№р.	Размеры
10 341	M 12
10 342	M 16
10 343	M 20
10 344	M 24
10 345	M 30
10 347	M 33

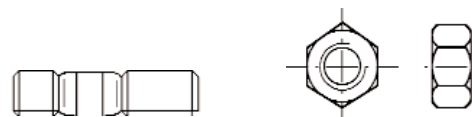

Переходник PN 40, DIN 2616, из стали P235G1TH класс I (1.0305)

Заказ-№р. центр. форма-Рис. 1	Заказ-№р. эксцентр. форма-Рис. 2	Типоразмер DN	Подключение D / d	Вес
10 361	10 371	100 / 80	114,3 / 88,9	0,90
10 362	10 372	100 / 65	114,3 / 76,1	0,90
10 363	10 373	80 / 65	88,9 / 76,1	0,56
10 384	10 355	80 / 50	88,9 / 60,3	0,56
10 364	10 374	65 / 50	76,1 / 60,3	0,47
10 382	-	65 / 40	76,1 / 48,3	0,47
10 365	10 375	50 / 40	60,3 / 48,3	0,30
10 366	10 376	50 / 32	60,3 / 42,4	0,30
10 380	-	50 / 25	60,3 / 33,7	0,30
10 367	10 377	40 / 32	48,3 / 42,4	0,18
10 383	-	40 / 25	48,3 / 33,7	0,18
10 385	-	40 / 20	48,3 / 26,9	0,18
10 368	10 378	32 / 25	42,4 / 33,7	0,12
10 387	-	32 / 20	42,4 / 26,9	0,12
10 369	10 379	25 / 20	33,7 / 26,9	0,10
10 350	-	20 / 15	26,9 / 21,3	0,05



Рис. 1 - центр. форма



Рис. 2 - эксцентр. форма

Переходники PN 40, из стали P235G1TH класс III (1.0305), с аттестатом 3.1.B EN 10 204, см. группу 11

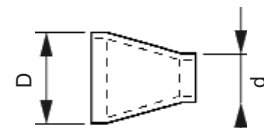
T-соединение PN 25, DIN 2615, из стали P235G1TH класс I (1.0305)

Заказ-№р.	Типоразмер DN	Подключение d	Стенка s	Вес
10 401	10	17,2	2,0	0,07
10 402	15	21,3	2,0	0,09
10 391	20	26,9	2,3	0,15
10 392	25	33,7	2,6	0,29
10 393	32	42,4	2,6	0,49
10 394	40	48,3	2,6	0,69
10 395	50	60,3	2,9	0,99
10 396	65	76,1	2,9	1,68
10 397	80	88,9	3,2	2,33
10 398	100	114,3	3,6	4,00

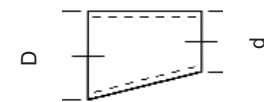
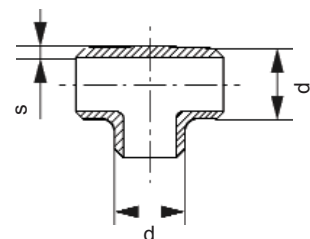

T-соединения PN 40 - по Вашему заказу
T-соединения PN 25, из стали P235G1TH класс III (1.0305), с аттестатом 3.1.B EN 10 204, см. группу 11

Трубоотвод PN 40, DIN 2605, исп. 3, 90° из стали P235G1TH класс I (1.0305)

Заказ-№р.	Типоразмер DN	Подключение d	Стенка s	Радиус a	Вес
10 409	10	17,2	1,8	25	0,03
10 410	15	21,3	2,0	28	0,04
10 411	20	26,9	2,3	29	0,06
10 412	25	33,7	2,6	38	0,12
10 413	32	42,4	2,6	48	0,19
10 414	40	48,3	2,6	57	0,26
10 415	50	60,3	2,9	76	0,49
10 416	65	76,1	2,9	90	0,78
10 417	80	88,9	3,2	115	1,22
10 418	100	114,3	3,6	153	2,35

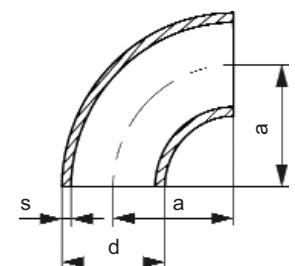

Трубоотвод PN 40, из стали P235G1TH класс III (1.0305), с аттестатом 3.1.B EN 10 204, см. группу 11

Полусфера PN 40, DIN 28011, из стали S235JRG2 (1.0038)

Заказ-№р.	DN	D	s	Вес
10 421	50	60,3	3	0,17
10 422	65	76,1	3	0,25
10 423	80	88,9	3	0,32
10 424	100	114,3	4	0,66
10 425	150	168,3	5	1,40

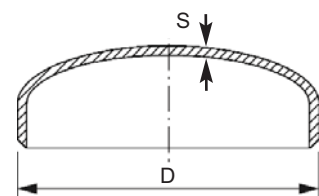

Трубоотвод с фланцем PN 40, для распредел. вентилей, сварной, окрашенный
Фланцы из стали C 22.8 (1.0460), DIN 2635, Трубоотводы из стали P235G1TH класс I (1.0305) DIN 2605

Заказ-№р.	DN	Вес	Заказ-№р.	DN	Вес
10 431	25	2,8	10 435	65	8,0
10 432	32	4,1	10 436	80	10,8
10 433	40	4,6	10 437	100	14,4
10 434	50	6,2	10 450	Наценка на лакировку	

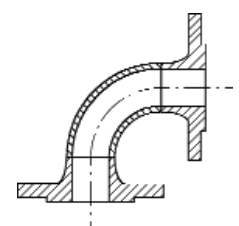

Фланец с муфтой PN 40, сварной, с грунт. покр., окрашенный, фланец из стали С 22.8 (1.0460) DIN 2635, муфта из стали ASTM A105 (1.0432) с NPT-внутренней резьбой

Заказ-Nr.	Фланец DN	Муфта NPT	Длина L(мм)	Рис.	Вес	Заказ-Nr.	Фланец DN	Муфта NPT	Длина L(мм)	Рис.	Вес
10 551	15	1/2"	65	1	0,9	10 550	50	1 1/2"	84	1	3,2
10 549	20	1/2"	67	1	1,2	10 560	50	1 1/2"	91	1	3,4
10 552	20	3/4"	68	1	1,2	10 561	50	2"	94	1	3,5
10 553	25	3/4"	68	1	1,4	10 562	50	2 1/2"	189	3	4,4
10 554	25	1"	76	1	1,5	10 569	50	3"	197	3	4,9
10 548	32	3/4"	121	2	2,1	10 563	65	2"	98	1	4,5
10 555	32	1"	75	1	2,1	10 564	65	2 1/2"	98	1	4,8
10 556	32	1 1/4"	78	1	2,3	10 565	65	3"	211	3	6,2
10 547	40	1"	144	2	2,8	10 566	80	2"	196	2	6,1
10 557	40	1 1/4"	81	1	2,6	10 567	80	2 1/2"	103	1	5,9
10 558	40	1 1/2"	88	1	2,8	10 568	80	3"	217	3	7,2
10 559	40	2"	180	3	3,4						
10 450	Наценка на лакировку										

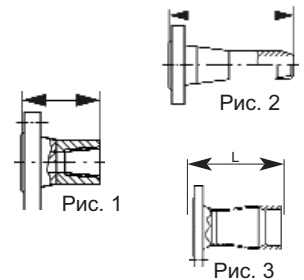

ANSI Фланец с муфтой - по Вашему заказу

Фланец с штуцером PN 40, сварной, с грунт. покр., окрашенный, фланец из стали С 22.8 (1.0460) DIN 2635, штуцер из стали ASTM 106 В (1.0405) с NPT-наружной резьбой

Заказ-Nr.	Фланец DN	Штуцер NPT	Длина L(мм)	Рис.	Вес	Заказ-Nr.	Фланец DN	Штуцер NPT	Длина L(мм)	Рис.	Вес
10 571	15	1/2"	140	4	1,0	10 588	50	1 1/4"	231	5	3,6
10 572	20	3/4"	105	4	1,3	10 580	50	1 1/2"	229	5	3,6
10 573	25	3/4"	165	5	1,6	10 581	50	2"	150	4	3,8
10 574	25	1"	105	4	1,7	10 582	50	2 1/2"	194	6	4,3
10 575	32	1"	200	5	2,4	10 583	65	2"	247	5	4,8
10 576	32	1 1/4"	95	4	2,3	10 584	65	2 1/2"	155	4	4,6
10 570	32	1 1/2"	213	6	2,5	10 585	65	3"	198	6	5,7
10 577	40	1 1/4"	170	5	2,7	10 589	80	2"	253	5	6,0
10 578	40	1 1/2"	146	4	2,9	10 586	80	2 1/2"	253	5	6,5
10 579	40	2"	179	6	3,2	10 587	80	3"	160	4	6,2
10 521	50	1"	180	5	3,4						
10 450	Наценка на лакировку										

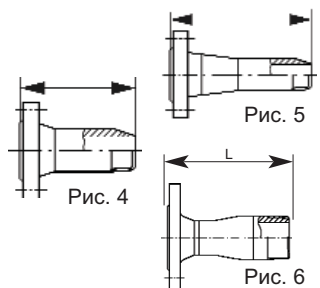

ANSI Фланец с штуцером - по Вашему заказу

Безшовные стальные трубы PN 40, DIN 2448, из стали P235G1TH класс I (1.0305) DIN 17175, с изоляционным покрытием DIN 30 670/N

Заказ-Nr. неизол.	Заказ-Nr. с из. покрытием	Типоразмер DN	Размеры	Заказ-Nr. неизол.	Заказ-Nr. с из. покрытием	Типоразмер DN	Размеры
10 591	10 601	15	21,3 x 2,0 мм	10 597	10 607	65	76,1 x 2,9 мм
10 592	10 602	20	26,9 x 2,3 мм	10 598	10 608	80	88,9 x 3,2 мм
10 593	10 603	25	33,7 x 2,6 мм	10 599	10 609	100	114,3 x 3,6 мм
10 594	10 604	32	42,4 x 2,6 мм				
10 595	10 605	40	48,3 x 2,6 мм				
10 596	10 606	50	60,3 x 2,9 мм				

Стальные трубы PN 40, из стали P235G1TH класс III (1.0305), с аттестатом 3.1.B EN 10 204, см. группу 11

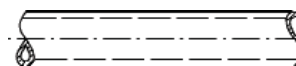

Труба PN 40, оцинкованная, DIN 2391

Заказ-Nr.	Размеры	Заказ-Nr.	Размеры
10 620	6 x 1,5 мм	10 626	22 x 2,0 мм
10 621	8 x 1,5 мм	10 627	28 x 2,0 мм
10 622	10 x 1,5 мм		
10 623	12 x 1,5 мм		
10 624	15 x 1,5 мм		
10 625	18 x 1,5 мм		

Изолятор PN 25, DIN 3389 с DVGW-аттестатом

Заказ-Nr.	Размеры	Вес
10761	RVS 12 x RVS 12	0,25
10762	RVS 15 x RVS 15	0,33
10763	RVS 18 x RVS 18	0,41
10749	RVS 22 x RVS 22	0,49



Кольцевое сварочное соединение PN 40, для DIN-фланцев, профиль А 22, из Н II (один комплект состоит из двух герметизаторов)

Заказ-Nr.	Типоразмер DN	Размеры		
		d ₁	d ₂	d ₃
10 691	15	17,3	32	46
10 692	20	22,3	38	58
10 693	25	28,5	46	66
10 694	32	37,2	55	75
10 695	40	43,1	60	80
10 696	50	54,5	75	95
10 697	65	70,3	90	110
10 698	80	82,5	105	125
10 699	100	107,1	125	145
10 700	125	131,7	150	170
10 690	150	159,3	178	198

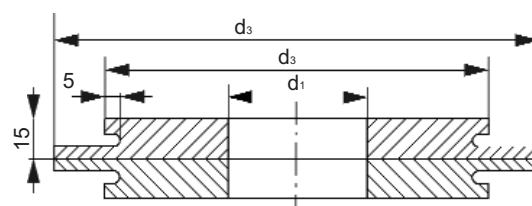

Прокладка PN 40, для жидкого газа, DIN 2690 для фланцев с плоской поверхностью, асбестосвободные

Исполнение: **A** = универсальное уплотнение выс. давления с вн. поверх. из оцинк. мягкого железа, **толщ. 2 мм**
 Исполнение: **B** = мягкое уплотнение, из Perbunan с стальным вложением, многораз. использования, **толщ. 5 мм**
 Исполнение: **C** = графитовая прокладка, волновая, **FIRE SAFE** в соответствии с BS 6755, до 650°C, внутреннее кольцо из нержавеющей стали, **толщ. 2 мм**
 Исполнение: **D** = уплотнение выс. давления **FIRE SAFE** в соответствии с BS 5146, до 650°C, внутреннее кольцо из оцинкованого мягкого железа, **толщ. 2 мм**

Заказ-№р.	Заказ-№р.	Заказ-№р.	Заказ-№р.	Типоразмер	Размеры	
Исп. А	Исп. В	Исп. С	Исп. D	DN	D	d
10 641	10 651	10 941	10 991	15	50	22
10 642	10 652	10 942	10 992	20	60	27
10 643	10 653	10 943	10 993	25	70	34
10 644	10 654	10 944	10 994	32	82	43
10 645	10 655	10 945	10 995	40	92	48
10 646	10 656	10 946	10 996	50	107	60
10 647	10 657	10 947	10 997	65	127	76
10 648	10 658	10 948	10 998	80	142	89
10 649	10 659	10 949	10 999	100	168	114
10 650	10 660	10 940	10 990	125	195	141

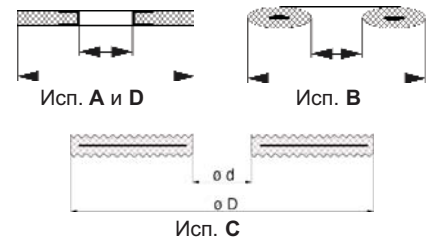

Прямое резьбовое соединение PN 40, с NPT-наружной резьбой, оцинкованное

Заказ-№р.	NPT	внешн.- Ø-трубы	Вес	Заказ-№р.	NPT	внешн.- Ø-трубы	Вес
10 701	1/4"	8 мм	0,04	10 708	1/2"	18 мм	0,13
10 702	1/4"	10 мм	0,05	10 709	1/2"	22 мм	0,16
10 703	1/4"	12 мм	0,06	10 710	3/4"	18 мм	0,15
10 704	3/8"	10 мм	0,06	10 711	3/4"	22 мм	0,18
10 705	3/8"	12 мм	0,07	10 712	1"	28 мм	0,21
10 706	1/2"	12 мм	0,08				
10 707	1/2"	15 мм	0,11				

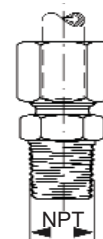

Соед. углом и Т-соед. - по Вашему заказу

Компенсатор PN 25, DIN 2635, с фланцевым соединением, применяется для трубопроводов, машин и монтажа перед насосами

Заказ-№р.	DN	Вес	Заказ-№р.	DN	Вес
10 751	25	2,00	10 755	65	6,00
10 752	32	3,20	10 756	80	7,50
10 753	40	3,40	10 757	100	10,15
10 754	50	4,75			



Пара изоляционных фланцев PN 40, предварительно смонтированы и проверены на электропробой 5000V, для монтажа в трубопровод необходим демонтаж пары

Заказ-№р.	Типоразмер	Подключение	Длина	Вес
	DN	D x s		
10 770	15	21,3 x 2,0	88	1,9
10 771	20	26,9 x 2,3	97	2,2
10 772	25	33,7 x 2,6	97	3,5
10 773	32	42,4 x 2,6	100	5,0
10 774	40	48,3 x 2,6	108	6,0
10 775	50	60,3 x 2,9	114	7,0
10 776	65	76,1 x 2,9	122	10,0
10 777	80	88,9 x 3,2	133	12,3
10 778	100	114,3 x 3,6	148	17,5

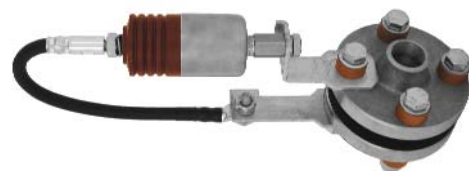

Пара изоляционных фланцев с искроотводом

Искроотвод взрывобезопасный, для диэлектрической связи изоляционных фланцев в потенциально - взрывоопасной зоне, в комплекте с кабелем l=200 мм.

Заказ-№р.	Болтовое соединение	Вес
10 611	M 12	1,1
10 612	M 16	1,1
10 613	M 20	1,2
10 614	M 24	1,2

Шланг высокого давления PN 25, Тип FAS, для сжиженных газов, в соотв. с EN 1762, область прим. температур: от -30°C до +70°C, электропроводен

Заказ-№.	DN	Наружный диаметр (мм)
10 801	10	20
10 800	13	23
10 802	19	31
10 803	25	37
10 804	32	44
10 805	50	66
10 806	80	93

} с DIN-DVGW-допуском



Шланги для DME и аммиака auf - по Вашему заказу

Комплектное шланговое соединение PN 25, шланговые штуцера из стали с алюминиевыми зажимами и крепёжным материалом



Рис. 1



Рис. 2

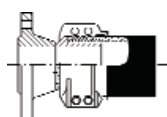

Рис. 3

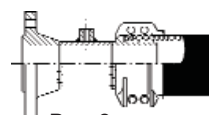

Рис. 4

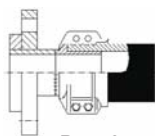

Рис. 5

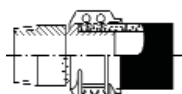

Рис. 6

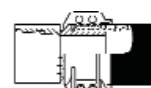

Рис. 7

- Рис. 1: Фланец PN 40, DIN 2635
- Рис. 2: Фланец PN 40, DIN 2635 и муфта PN 40, 1/2" NPT для предохран. клапана
- Рис. 3: свободный фланец PN 40, DIN 2656
- Рис. 4: Штуцер PN 40, с NPT-резьбой
- Рис. 5: Муфта PN 40, с NPT-резьбой
- Рис. 6: Исполнение из латуни с накладной гайкой
- Рис. 7: Исполнение из латуни с накладной гайкой

Заказ-№.	Подключение/LPG	Рис.	Заказ-№.	Подключение/LPG	Рис.	Заказ-№.	Подключение/LPG	Рис.
10 811	DN 20/19	1	10 888	1/2" NPT/13	иден.4	10 855	1" NPT/25 R	5
10 812	DN 25/19 R	1	10 831 ¹⁾	1/2" NPT/19	4	10 844 ¹⁾	1" NPT/32 R	5
10 813	DN 25/25	1	10 832 ¹⁾	3/4" NPT/19	4	10 856	1 1/4" NPT/25	5
10 814	DN 25/32	1	10 833	3/4" NPT/25	4	10 857	1 1/4" NPT/32 R	5
10 815	DN 32/25 R	1	10 834	1" NPT/19 R	4	10 858	1 1/2" NPT/32 R	5
10 816	DN 32/32	1	10 835 ¹⁾	1" NPT/25	4	10 859	2" NPT/50	5
10 817	DN 40/32 R	1	10 836 ¹⁾	1" NPT/32	4	10 860	2" NPT/80	5
10 818	DN 40/50	1	10 837 ¹⁾	1 1/4" NPT/32	4	10 861	2 1/2" NPT/50 R	5
10 819	DN 50/32 R	1	10 838	1 1/2" NPT/32	4	10 862	2 1/2" NPT/80	5
10 820	DN 50/50	1	10 839 ¹⁾	2" NPT/50	4	10 863	3" NPT/50 R	5
10 821	DN 50/50	2	10 840	2" NPT/80 R	4	10 864	3" NPT/80 R	5
10 822	DN 50/50	3	10 841	2 1/2" NPT/50 R	4	10 869	3/4" NPT IG/10ид.	иден.5
10 823	DN 65/50 R	1	10 842	3" NPT/50 R	4	10 873	G 1 1/4"/25	6
10 824	DN 65/80	1	10 843 ¹⁾	3" NPT/80	4	10 865	G 1 1/4"/32	6
10 825	DN 80/50 R	1	10 851	1/2" NPT/19	5	10 850	M 65 x 2/50	иден.6
10 826	DN 80/80	1	10 852	3/4" NPT/19 R	5	10 849	M 100 x 2/80	иден.6
10 827	DN 80/80	2	10 853 ¹⁾	3/4" NPT/25	5	10 866	M 30 x 1,5 лев./19	7
10 828	DN 80/80	3	10 854	1" NPT/19 R	5	10 867	W 21,8 x 1/4" лев./10	7
						10 886	G 1/2"/13	7
						10 892	M 60 x 4/ DN 32	иден.6
						10 920	M 60 x 4/ DN 50	иден.6

¹⁾Выточенные, не сварные, оцинкованные

Наценка за проведение сборочно - проверочных работ комплектных шланговых соединений

При заказе указывайте, пожалуйста, диаметр, длину и желаемые соединительные элементы. Поставляемые комплекты проверяются водяным давлением в 37,5 бар и также проверка герметичности давления в 2 бара воздухом.

Монтаж соединительных элементов, включая контроль и аттестат

Заказ-№.	Исполнение
10 870	LPG 10 до 25
10 871	LPG 32
10 872	LPG 50 до 80

Шланги должны подвергаться ежегодному контролю на герметичность. Комплектные шланги для автоцистерн - см. группы 24 и 25.

Соединительный элемент PN 40, Тип FAS, из стали S355J2G3 (1.0570), оцинкованный

Исполнение: **A** = с АСМЕ-нар. резьбой и NPT-нар. резьбой
 Исполнение: **B** = с АСМЕ-нар. резьбой и NPT-внутр. резьбой

Заказ-№р.	Заказ-№р.	A	B	Вес
Исп. A	Исп. B	АСМЕ	NPT	
11 003	11 022	1 3/4"	3/4"	0,25
11 005	11 024	1 3/4"	1"	0,28
11 007	11 033	1 3/4"	1 1/4"	0,26
11 009	11 026	2 1/4"	1 1/4"	0,54
11 012	11 034	2 1/4"	2"	0,54
11 013	11 029	3 1/4"	2"	1,27
11 016	11 035	3 1/4"	3"	2,60



Исполнение А



Исполнение В

Штуцер PN 40, с NPT-наружной резьбой, из стали P235G1TH класс III (1.0305)

Заказ-№р.	NPT	A	S	L	Вес
11 101	1/4"	13,7	3,0	100	0,08
11 102	3/8"	17,1	3,2	100	0,10
11 103	1/2"	21,3	3,7	100	0,15
11 104	3/4"	26,7	3,9	100	0,20
11 105	1"	33,4	4,5	100	0,30
11 106	1 1/4"	42,2	4,9	100	0,40
11 107	1 1/2"	48,3	5,1	100	0,50
11 108	2"	60,3	5,5	100	0,68
11 109	2 1/2"	73,0	7,0	100	0,75
11 110	3"	88,9	7,6	100	1,40

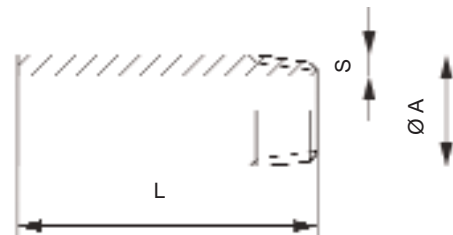

Штуцер PN 40, из стали ASTM 106 В (1.0405), с аттестатом 3.1.В EN 10 204, см. группу 10.

Двойной штуцер PN 40, с двухсторонней NPT-резьбой, из стали P235G1TH класс III (1.0305)

Заказ-№р.	NPT	A	S	L	Вес
11 115	1/4"	13,7	3,0	100	0,02
11 116	3/8"	17,1	3,2	100	0,10
11 117	1/2"	21,3	3,7	100	0,12
11 118	3/4"	26,7	3,9	100	0,20
11 119	1"	33,4	4,5	100	0,30
11 120	1 1/4"	42,2	4,9	100	0,40
11 121	1 1/2"	48,3	5,1	100	0,42
11 122	2"	60,3	5,5	100	0,70
11 123	2 1/2"	73,0	7,0	100	1,10
11 124	3"	88,9	7,6	100	1,10

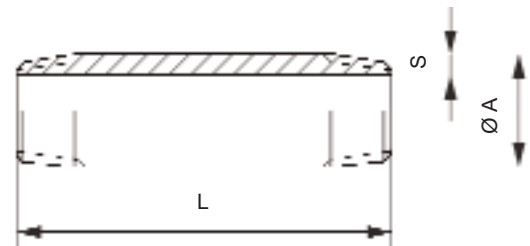

Двойной штуцер PN 40, из стали ASTM 106 В (1.0405), с аттестатом 3.1.В EN 10 204, см. группу 10.

Муфта PN 40, с NPT-внутренней резьбой, из стали P235G1TH класс III (1.0305)

Заказ-№р.	NPT	A	S	L	Вес
11 129	1/4"	19,0	4,0	17	0,01
11 130	3/8"	22,2	4,0	19	0,02
11 131	1/2"	28,5	5,0	24	0,10
11 132	3/4"	35,0	6,0	25	0,15
11 133	1"	44,5	8,5	30	0,20
11 134	1 1/4"	57,5	10,0	33	0,40
11 135	1 1/2"	63,5	10,5	40	0,62
11 136	2"	77,0	10,0	43	0,72
11 137	2 1/2"	92,0	12,5	46	0,90
11 138	3"	108,0	13,0	54	1,30

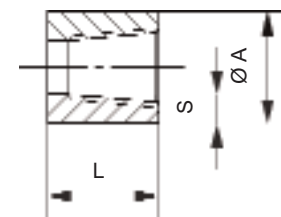

Муфты PN 40, из стали ASTM A105 (1.0432), с аттестатом 3.1.В EN 10 204, см. группу 10.

Двойная муфта PN 40, с внутренней двухсторонней NPT-резьбой, из стали P235G1TH класс III (1.0305)

Заказ-№р.	NPT	A	S	L	Вес
11 143	1/4"	19,0	4,0	35	0,03
11 144	3/8"	22,2	4,0	38	0,05
11 145	1/2"	28,5	5,0	48	0,12
11 146	3/4"	35,0	6,0	51	0,20
11 147	1"	44,5	8,0	60	0,40
11 148	1 1/4"	57,5	10,0	67	0,70
11 149	1 1/2"	63,5	11,0	79	0,95
11 150	2"	77,0	10,0	86	1,40
11 151	2 1/2"	92,0	12,5	92	1,90
11 152	3"	108,0	13,0	108	3,10

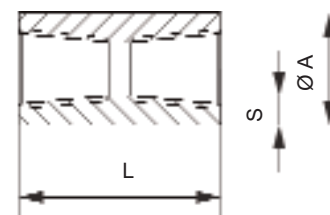

Двойные муфты PN 40, из стали ASTM A105 (1.0432), с аттестатом 3.1.В EN 10 204, см. группу 10.

»11« Соединительные элементы из особенных материалов - токарные элементы из латуни, стали, нержавеющей стали

Переходник PN 40, DIN 2616, из стали P235G1TH класс III (1.0305)

Заказ-№р. центр. форма - Рис. 1	Заказ-№р. эксцентр. форма - Рис. 2	Типоразмер DN	Подключение D / d	Вес
11 361	11 371	100 / 80	114,3 / 88,9	0,90
11 362	11 372	100 / 65	114,3 / 76,1	0,90
11 363	11 373	80 / 65	88,9 / 76,1	0,56
11 384	11 355	80 / 50	88,9 / 60,3	0,56
11 364	11 374	65 / 50	76,1 / 60,3	0,47
11 382	-	65 / 40	76,1 / 48,3	0,47
11 365	11 375	50 / 40	60,3 / 48,3	0,30
11 366	11 376	50 / 32	60,3 / 42,4	0,30
11 380	-	50 / 25	60,3 / 33,7	0,30
11 367	11 377	40 / 32	48,3 / 42,4	0,18
11 383	-	40 / 25	48,3 / 33,7	0,18
11 385	-	40 / 20	48,3 / 26,9	0,18
11 368	11 378	32 / 25	42,4 / 33,7	0,12
11 387	-	32 / 20	42,4 / 26,9	0,12
11 369	11 379	25 / 20	33,7 / 26,9	0,10
11 350	-	20 / 15	26,9 / 21,3	0,05



Рис. 1 - центр. форма



Рис. 2 - эксцентр. форма

Переходник PN 40, из стали P235G1TH класс I (1.0305), с аттестатом 3.1.B EN 10 204, см. группу 10.

T-соединение PN 25, DIN 2615, из стали P235G1TH класс III (1.0305)

Заказ-№р.	Типоразмер DN	Подключение d	Толщина стенки s	Вес
11 401	10	17,2	2,0	0,07
11 402	15	21,3	2,0	0,09
11 391	20	26,9	2,3	0,15
11 392	25	33,7	2,6	0,29
11 393	32	42,4	2,6	0,49
11 394	40	48,3	2,6	0,69
11 395	50	60,3	2,9	0,99
11 396	65	76,1	2,9	1,68
11 397	80	88,9	3,2	2,33
11 398	100	114,3	3,6	4,00

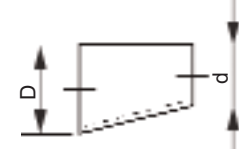
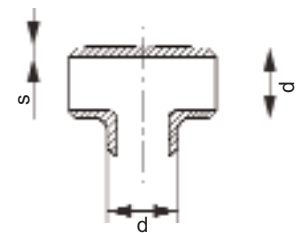

T-соединение PN 40 - по Вашему запросу
T-соединение PN 25, из стали P235G1TH класс I (1.0305), с аттестатом 3.1.B EN 10 204, см. группу 10.

Трубоотвод PN 40, DIN 2605, исп. 3, 90°, из стали P235G1TH класс III (1.0305)

Заказ-№р.	Типоразмер DN	Подключение d	Толщина стенки s	Радиус a	Вес
11 409	10	17,2	1,8	25	0,03
11 410	15	21,3	2,0	28	0,04
11 411	20	26,9	2,3	29	0,06
11 412	25	33,7	2,6	38	0,12
11 413	32	42,4	2,6	48	0,19
11 414	40	48,3	2,6	57	0,26
11 415	50	60,3	2,9	76	0,49
11 416	65	76,1	2,9	90	0,78
11 417	80	88,9	3,2	115	1,22
11 418	100	114,3	3,6	153	2,35

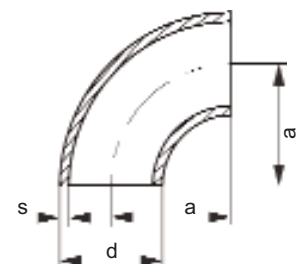

Трубоотвод PN 40, из стали P235G1TH класс I (1.0305), с аттестатом 3.1.B EN 10 204, см. группу 10.

Безшовные стальные трубы PN 40, DIN 2448, из стали P235G1TH класс III (1.0305), DIN 17175

Исполнение: **A** = неизолированные
Исполнение: **B** = изолированные в соответствии с DIN 30670/N, для подземной укладки

Заказ-№р. Исп. А	Заказ-№р. Исп. В	Типоразмер DN	Размеры
11 591	11 601	15	21,3 x 2,0 мм
11 592	11 602	20	26,9 x 2,3 мм
11 593	11 603	25	33,7 x 2,6 мм
11 594	11 604	32	42,4 x 2,6 мм
11 595	11 605	40	48,3 x 2,6 мм
11 596	11 606	50	60,3 x 2,9 мм
11 597	11 607	65	76,1 x 2,9 мм
11 598	11 608	80	88,9 x 3,2 мм
11 599	11 609	100	114,3 x 3,6 мм

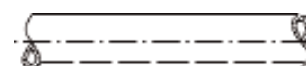

Стальные трубы PN 40, из стали P235G1TH класс I (1.0305), с аттестатом 3.1.B EN 10 204, см. группу 10.

»11« Соединительные элементы из особенных материалов - токарные элементы из латуни, стали, нержавеющей стали

Спиральные прокладки PN 40, для сжиженных газов, спираль из 1.4541, наполнительный элемент графит, исполнение в соответствии с FIRE-SAFE BS 6755 часть 2

Исполнение: **A** = в соотв. с DIN 2512 / гребень-паз, **2,5 мм**
 Исполнение: **B** = с внутренн. кольцом 1.4541, в соотв. с DIN 2513 / выступ-паз, **3,2 мм**
 Исполнение: **C** = с стальным внешн. кольцом и внутренн. кольцом из 1.4541 в соответств. с DIN 2635 / плоские поверхности, **3,2 мм / 4,5 мм**

Заказ-Нр. Исп. А	Типоразмер DN	Размеры D d		Заказ-Нр. Исп. В	Типоразмер DN	Размеры D d		Заказ-Нр. Исп. С	Типоразмер DN	Размеры D d	
11 641	15	39	29	11 699	15	39	22	11 711	15	51	24
11 642	20	50	36	11 700	20	50	28	11 712	20	61	27
11 643	25	57	43	11 701	25	57	35	11 713	25	71	34
11 644	32	65	51	11 702	32	65	43	11 714	32	82	44
11 645	40	75	61	11 703	40	75	49	11 715	40	92	51
11 646	50	87	73	11 704	50	87	61	11 716	50	107	59
11 647	65	109	95	11 705	65	109	77	11 717	65	127	73
11 648	80	120	100	11 706	80	120	90	11 718	80	142	87
11 649	100	149	129	11 707	100	149	115	11 719	100	168	114
11 650	125	175	155	11 708	125	175	141	11 720	125	194	140
11 651	150	203	183	11 709	150	203	169	11 721	150	224	168

Штуцер PN 40, с R-наружн. резьбой, из стали P235G1TH класс III (1.0305), DIN 2999

Заказ-Нр. Исп.	Соединение	A	S	L	Вес
11 301	1/4"	13,7	3,0	100	0,08
11 302	3/8"	17,1	3,2	100	0,10
11 303	1/2"	21,3	3,7	100	0,15
11 304	3/4"	26,7	3,9	100	0,20
11 305	1"	33,4	4,5	100	0,30
11 306	1 1/4"	42,2	4,9	100	0,40
11 307	1 1/2"	48,3	5,1	100	0,50
11 308	2"	60,3	5,5	100	0,68
11 309	2 1/2"	73,0	7,0	100	0,78
11 310	3"	88,9	8,6	100	1,40

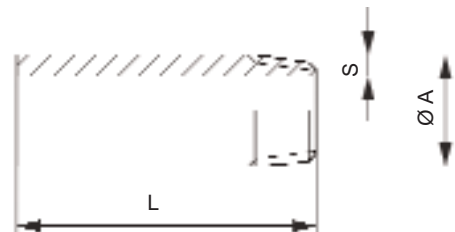

Муфта PN 40, из стали P235G1TH класс III (1.0305)

Исполнение: **A** = с **G**-внутрен. резьбой в соответствии с DIN ISO 228
 Исполнение: **B** = с **Rp**-внутрен. резьбой в соответствии с DIN 2999

Заказ-Нр. Исп. А	Заказ-Нр. Исп. В	Типоразмер DN	A	S	L	Вес
11 311	11 341	1/4"	19,0	4,0	17	0,01
11 312	11 342	3/8"	22,2	4,0	19	0,02
11 313	11 343	1/2"	28,5	5,0	24	0,10
11 314	11 344	3/4"	35,0	6,0	25	0,15
11 315	11 345	1"	44,5	8,5	30	0,20
11 316	11 346	1 1/4"	57,5	10,0	33	0,40
11 317	11 347	1 1/2"	63,5	10,5	40	0,62
11 318	11 348	2"	77,0	10,0	43	0,72
11 319	11 349	2 1/2"	92,0	12,5	46	0,90
11 320	11 340	3"	108,0	13,0	54	1,30

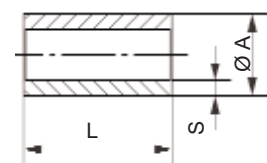

Скоростной клапан PN 25, с NPT-резьбой

Заказ-№	Тип	Соединение		Параметр закрывания			Вес	Рис.
		Вход NPT	Выход NPT	жидкость л/мин.	газовая фаза ¹⁾ Nm ³ /ч			
				при 1,7 бар		при 7,0 бар		
12 001	1519 A2	1"	1"	95	140	250	1,54	1
12 002*	A1519 A2	1"	1"	95	140	250	2,50	1
12 003	1519 A3	1 1/2"	1 1/2"	225	325	570	1,54	1
12 004	1519 B4	2"	2"	510	784	1420	2,50	1
12 031	1519 A4	2"	2"	378	512	925	2,50	1
12 005*	A1519 B4	2"	2"	510	784	1420	2,50	1
12 006*	A1519 A6	3"	3"	850	1270	2350	5,27	1
12 007*	FAS	3"	3"	1190	1780	3290	5,50	1
12 008	1519 C2	1 1/2"AG/1"IG	1"IG	95	140	250	1,10	2
12 009	-	3"AG	3"AG/2"IG	985	1400	2385	4,50	3
12 010*	A2137 A	2"AG/1 1/4"IG	2"AG/1 1/4"IG	265	396	707	1,60	3
12 011	2139 A	3"AG/2"IG	3"AG/2"IG	620	750	1300	4,50	3
12 032	12472	3/4"	3/4"	15	20	35	0,15	4
12 012	3272 E	3/4"	3/4"	30	40	75	0,18	4
12 041	3272 F	3/4"	3/4"	48	77	135	0,15	4
12 013	3272 G	3/4"	3/4"	76	105	195	0,18	4
12 014*	A3272 G	3/4"	3/4"	76	105	195	0,18	4
12 042	3282 A	1 1/4"	1 1/4"	110	145	270	0,36	4
12 015	3282 C	1 1/4"	1 1/4"	190	255	461	0,36	4
12 016*	A3282 C	1 1/4"	1 1/4"	190	255	461	0,40	4
12 017	7574	1 1/2"	1 1/2"	340	430	795	0,68	4
12 018	3292 B	2"	2"	378	512	925	1,04	4
12 019*	A3292 C	2"	2"	462	625	1064	1,27	4
12 046*	A3500 L4	2"	-	290	435	650	0,90	5
12 047*	A3500 N4	2"	-	480	650	1170	0,90	5
12 022*	A3500 P4	2"	-	568	863	1470	0,90	5
12 023*	A3500 R6	3"	-	568	908	1570	1,86	5
12 048*	A3500 T6	3"	-	770	1024	1850	1,86	5
12 024*	A3500 V6	3"	-	950	1446	2510	1,86	5
12 025*	A4500 Y8	4"	-	1890	2518	4360	3,31	5
12 028*	A8523	3/4"	3/4"	57	146	250	0,23	6
12 043*	A8525	1 1/4"	1 1/4"	134	290	525	0,60	6
12 044*	A7537 L4	2"AG	2"AG/1 1/4"IG	284	432	735	0,60	6
12 029*	A7537 P4	2"AG	2"AG/1 1/4"IG	568	863	1470	1,54	6
12 030*	A7539 V6	3"AG	3"AG/2"IG	946	1446	2510	4,68	6
Для манометра								
12 038	2884 D	3/4"	1/4"	-	-	-	0,13	7
Chek-Lok								
12 033	7572 FC	3/4"	3/4"	75	-	-	0,23	8
12 034	7580 FC	1 1/4"	3/4"	132	-	-	0,50	8
Адаптер Chek-Lok								
12 037	7572 C-14A	3/4"	3/4"	-	-	-	0,10	9

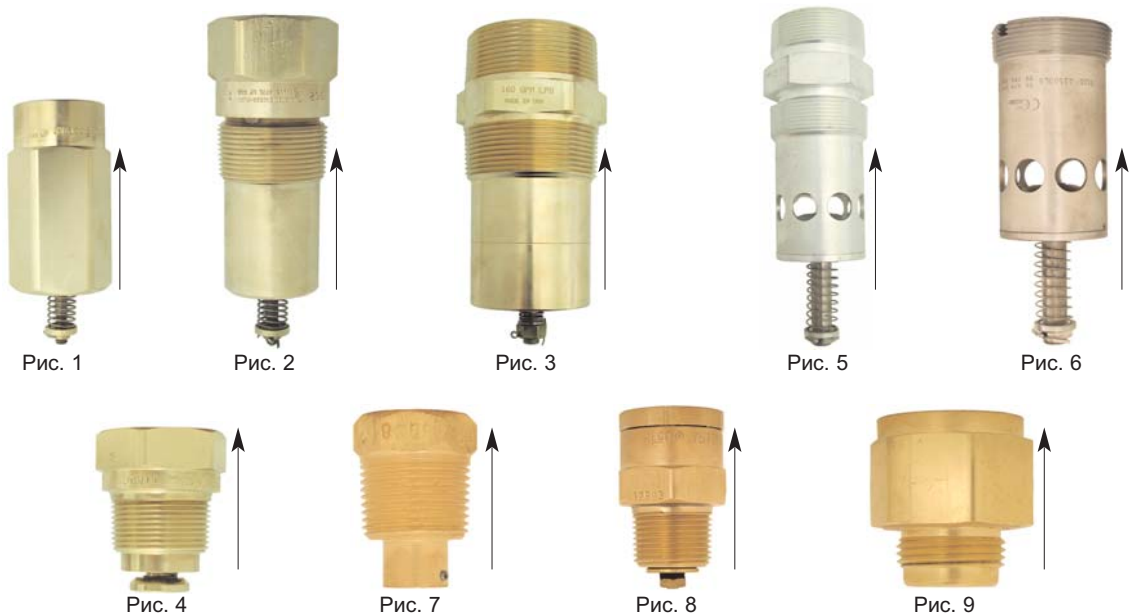

¹⁾Вышеприведённые параметры закрывания клапанов рассчитаны при 15°C и 762 Torr.

Скоростной клапан PN 40, Тип FAS-F, для монтажа между двумя фланцами, корпус из нержавеющей стали X5CrNi18-10 (1.4301), пружина из нержавеющей стали

Исполнение: **A** = стандарт
Исполнение: **B** = с усиленной пружиной

Заказ-№р. Исп. А	Типо-размер	для фланцев	Параметр закрыв. л/мин. жидкость	Размеры				Вес
				A	B	C	D	
12 070	1"	DN 25	45	25	10	43	68	0,3
12 071	2"	DN 50	167	48	13	85	92	0,9
12 072	2 1/2"	DN 65	224	60	13	94	105	1,3
12 073	3"	DN 80	378	76	13	96	127	1,8
12 075	4"	DN 100	791	97	16	118	157	3,3
12 076	5"	DN 125	1257	121	16	151	186	5,0
12 077	6"	DN 150	1764	142	19,6	183	216	8,4
12 078	8"	DN 200	2388	190	20	211	270	12,9
12 079	10"	DN 250	4035	245	22,5	285	323	23,7

Заказ-№р. Исп. В	Типо-размер	для фланцев	Параметр закрыв. л/мин. жидкость	Размеры				Вес
				A	B	C	D	
12 081	2"	DN 50	208	48	13	85	92	0,9
12 082	2 1/2"	DN 65	435	60	13	94	105	1,3
12 083	3"	DN 80	606	76	13	96	127	1,8
12 085	4"	DN 100	1287	97	16	118	157	3,3
12 086	5"	DN 125	1567	121	16	151	186	5,0
12 087	6"	DN 150	2911	142	19,6	183	216	8,4
12 088	8"	DN 200	3217	190	20	211	270	12,9
12 089	10"	DN 250	6185	245	22,5	285	323	23,7

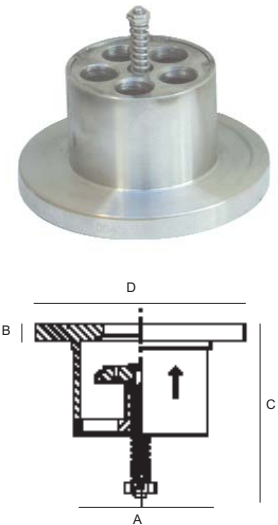

Параметр закрывания должен быть минимум в 2 раза больше данных производительности насоса

Обратный клапан PN 25, с NPT-наружн. резьбой, с пружинной нагрузкой, металлическое уплотнение, монтаж-произвольный

Заказ-№р.	Тип	Соединение	Проп. сп. л/мин. при 3р 0,7 бар	Материал	Вес	Рис.
12 501	3146	NPT 3/4"	60	Лат	0,18	1
12 502*	A3146	3/4"	60	Ст	0,23	1
12 503	3176	1 1/4"	150	Лат	0,36	1
12 504*	A3176	1 1/4"	150	Ст	0,40	1
12 505	6586 C ²⁾	2"	1020	Лат	0,90	2
12 506*	A3186	2"	662	Ст	1,27	1
12 507*	A3196	3"	1600	Ст	2,81	1
12 508*	A6586 C ²⁾	2"	1020	Ст	1,02	2
12 509*	A3400 L4	2"	1200	Ст	1,00	3
12 510*	A3400 L6	3"	2300	Ст	1,90	3

²⁾ с металлической заслонкой



Обратный клапан PN 40, с фланцами в соответствии с DIN 2635, корпус из GS-C25, конус из Ni90, маркировка в соответствии с AD-требованиями

Заказ-№р.	Типоразмер DN	L	H	Вес
12 511	15	130	66	3,6
12 512	20	150	75	4,5
12 513	25	160	80	5,5
12 514	32	180	88	8,0
12 515	40	200	105	11,5
12 516	50	230	115	14,0
12 517	65	290	135	23,0
12 518	80	310	145	30,0
12 519	100	350	175	47,0
12 520	125	400	215	70,0
12 521	150	480	240	96,0

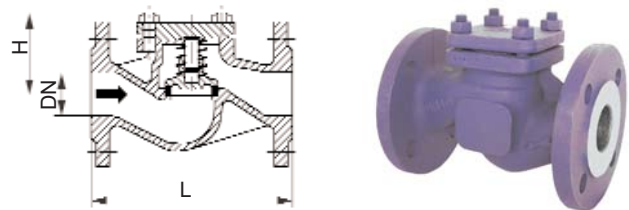

Обратная заслонка PN 40, для монтажа между двумя фланцами, с мягкой прокладкой

Исполнение: **A** = Корпус из 1.4317, прокладка из Viton, для пропан/бутана
Исполнение: **B** = Корпус из 1.4552, прокладка из Viton, для пропан/бутана
Исполнение: **C** = Корпус из 1.4552, с PTFE-прокладкой для DME и NH3

Заказ-№р. Исп. А	Заказ-№р. Исп. В	Заказ-№р. Исп. С	Типоразмер DN	Длина L	Вес
12 531	12 541	12 561	15	16	0,12
12 532	12 542	12 562	20	19	0,18
12 533	12 543	12 563	25	22	0,29
12 534	12 544	12 564	32	28	0,50
12 535	12 545	12 565	40	32	0,66
12 536	12 546	12 566	50	40	1,23
12 537	12 547	12 567	65	46	1,55
12 538	12 548	12 568	80	50	2,35
12 539	12 549	12 569	100	60	3,63

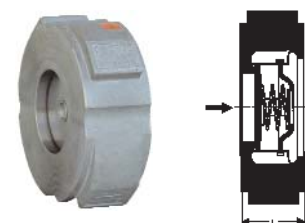

»13« Наполняющие клапаны - Заправочные пистолеты -
Сливные клапаны - Муфты разрывные -
Принадлежности

Заправочный клапан PN 25, из латуни, с двойной обратной заслонкой и латунной крышкой, корпус из одной части

Заказ-№.	Тип	Размеры		Вес	Рис.
		Вход	Выход		
13 000 ²⁾	70321	1 3/4" ACME	3/4" NPT	0,4	1
13 006 ³⁾	481	1 3/4" ACME	1 1/4" NPT	0,5	1



Рис. 1

Заправочный клапан PN 25, из латуни, с двойной обратной заслонкой и латунной крышкой, корпус из двух частей

Заказ-№.	Тип	Размеры		Вес	Рис.
		Вход	Выход		
13 001	7547 BC	1 3/4" ACME	3/4" NPT	0,4	1
13 002 ¹⁾	7579 C	1 3/4" ACME	1 1/4" NPT	0,6	2
13 003 ¹⁺³⁾	6579 C	1 3/4" ACME	1 1/4" NPT	0,6	2
13 004	6587 EC	2 1/4" ACME	2" NPT	2,3	3
13 005	3197 C	3 1/4" ACME	3" NPT	6,5	3



Рис. 2



Рис. 3

Заправочный клапан PN 25, из латуни, с простой обратной заслонкой и латунной крышкой, корпус из двух частей

Заказ-№.	Тип	Размеры		Вес	Рис.
		Вход	Выход		
13 008	6584 C	2 1/4" ACME	2" NPT	1,4	4
13 009	3194 C	3 1/4" ACME	3" NPT	4,3	4

¹⁾ с пластмассовой крышкой

²⁾ с типовым допуском

³⁾ с металлической заслонкой



Рис. 4

Уравнительный клапан PN 25, из латуни, с обратным клапаном и латунной крышкой

Заказ-№.	Тип	Размеры		Вес	Рис.
		Вход	Выход		
13 011	7573 AC	1 1/4" ACME	3/4" NPT	0,3	1
13 012	3183 AC	1 3/4" ACME	1 1/4" NPT	0,9	2
13 013	FAS	2 1/4" ACME	2" NPT	2,5	
13 077 ¹⁾	7573 D	1 1/4" ACME	3/4" NPT	0,2	
13 069 ¹⁾	3183 AC	1 3/4" ACME	1 1/4" NPT	0,8	3

¹⁾ с пластмассовой крышкой



Рис. 1



Рис. 2



Рис. 3

Уравнительный клапан PN 25, из латуни, без обратного клапана и с латунной крышкой

Заказ-№.	Тип	Размеры		Вес	Рис.
		Вход	Выход		
13 015	FAS	2 1/4" ACME	2" NPT	1,4	



Рис. 4

Заправочный пистолет PN 25, корпус из ASTM A395

Заказ-№.	Тип	Исполнение	Вход	Выход	Вес
13 021*	A7708 L	угловая форма	1" NPT	1" NPT	1,6
13 022*	A7707 L	проходная форма	1" NPT	1" NPT	1,7



проходная форма

угловая форма

Безопасная заправочная муфта PN 25, из латуни, с обратным клапаном

Заказ-№.	Вход	Выход	Длина	Вес	Рис.
13 025	1" NPT	1 3/4" ACME	120 мм	1,5	1
13 026	3/4" NPT	1 3/4" ACME	59 мм	0,3	2



Рис. 1



Рис. 2

»13« Наполняющие клапаны - Заправочные пистолеты -
Сливные клапаны - Муфты разрывные -
Принадлежности

Заправочный пистолет PN 25, с безопасной муфтой и обратным клапаном

Заказ-№р.	Тип	Вход	Выход (Соединение)	Вес	Рис.
13 018 ¹⁾	RegO/FAS	1" NPT IG	1 3/4" ACME	2,9	1
13 031	RegO/FAS	1" NPT IG	1 3/4" ACME	2,9	1
13 032	SEL/FAS	3/4" NPT IG	1 3/4" ACME	1,6	2
13 528 ¹⁾	SEL/FAS	3/4" NPT IG	1 3/4" ACME	1,6	2
13 037	LG/FAS	3/4" NPT IG	1 3/4" ACME	2,0	3
13 038	LG/FAS	M 30 x 1,5 лев. AG	1 3/4" ACME	2,0	3
13 023 ¹⁾	LG/FAS	3/4" NPT IG	1 3/4" ACME	2,0	3
13 024 ¹⁾	LG/FAS	M 30 x 1,5 лев. AG	1 3/4" ACME	2,0	3
13 090	LG/FAS	1 1/4" NPT IG	1 3/4" ACME	2,7	4
13 086 ¹⁾	Nettuno T4	G1" IG	Зажим	1,4	иден. 5
13 039 ¹⁾	Nettuno T3	G1" IG	Зажим	1,4	5
13 516 ¹⁾	DV-V10 (NL)	3/4" NPT IG	Фиксатор	1,6	6
13 529 ¹⁾	LG/FAS	3/4" NPT IG	DISH	2,0	7
13 200 ¹⁾	LG/FAS	EUROPA - Соединение(нов.)		2,0	иден. 3
13 298	Nettuno R 1	G1" IG	Зажим	1,4	8

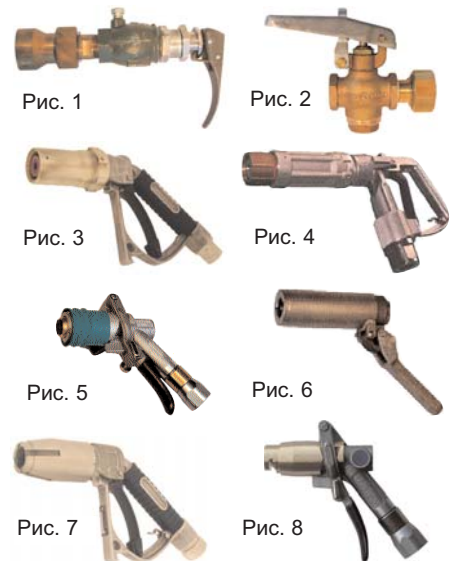

¹⁾ с фиксирующим устройством

Другие исполнения - по Вашему запросу

Муфта PN 25, для наполняющего клапана

Исполнение: **A** = Стандарт
Исполнение: **B** = Штуцер для муфты

Заказ-№р.	Заказ-№р.	Тип	Размеры		Материал	Вес
Исп. А	Исп. В		A	B		
13 050*	13 280*	A3175	3/4" NPT	1 3/4" ACME	Ст	0,35
13 051	-	3175 B	1/2" NPT	1 3/4" ACME	Лат	0,40
13 052	-	3175	3/4" NPT	1 3/4" ACME	Лат	0,35
13 053	-	3175 A	1" NPT	1 3/4" ACME	Лат	0,32
13 054*	13 281*	A3175 A	1" NPT	1 3/4" ACME	Ст	0,36
13 055	-	3185	1 1/4" NPT	2 1/4" ACME	Лат	0,77
13 056*	13 282*	A3185	1 1/4" NPT	2 1/4" ACME	Ст	0,73
13 057	-	3195	2" NPT	3 1/4" ACME	Лат	1,95
13 058*	13 283*	A3195	2" NPT	3 1/4" ACME	Ст	1,95
13 059*	13 284*	FAS	3" NPT	3 1/4" ACME	Ст	2,90
13 060*	13 285*	FAS	3" NPT	4 1/4" ACME	Ст	3,45

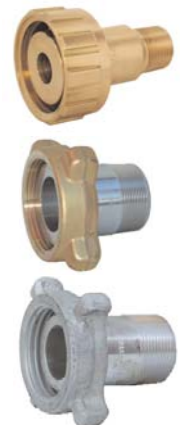

Отдельные ACME - накидные гайки - по Вашему запросу

Муфта PN 25, с обратным клапаном, из латуни

Заказ-№р.	Тип	Размеры		Рис.	Вес
		Вход	Выход		
13 061	7141 F	1 1/4" ACME IG	1/4" NPT IG	1	0,20
13 062	7141 M	3/8" NPT IG	1 1/4" ACME AG	2	0,20
13 068	7193L-10A	1 1/4" ACME IG	1/4" NPT AG	3	0,85



Рис. 1



Рис. 2



Рис. 3

Муфта PN 25, для газового уравнивающего клапана, из латуни

Заказ-№р.	Тип	Размеры		Вес
		A	B	
13 064	3171 A	1/2" NPT	1 1/4" ACME	0,17
13 065	3181	3/4" NPT	1 3/4" ACME	0,29
13 066	3181 A	1" NPT	1 3/4" ACME	0,34
13 067	3191	1 1/4" NPT	2 1/4" ACME	0,85



Муфта PN 25, с двух сторон ACME-внешняя резьба

Заказ-№р.	Тип	Размеры	Материал	Вес
		A		
13 071	FAS	1 1/4" ACME	Лат	0,14
13 072	5765 M	1 3/4" ACME	Лат	0,36
13 073	5767 M	2 1/4" ACME	Лат	0,59
13 074	5769 M	3 1/4" ACME	Лат	1,35
13 075*	FAS	4 1/4" ACME	Ст	3,86



Переходная муфта PN 25, с двух сторон ACME-соединение

Заказ-Nr.	Тип	Размеры		Материал	Вес
		A - AG	B - IG		
13 078	FAS	1 3/4" ACME	2 1/4" ACME	Лат	0,73
13 079*	A5776	1 3/4" ACME	3 1/4" ACME	Ст	2,27
13 080*	FAS	3 1/4" ACME	4 1/4" ACME	Ст	3,45



Закрывающая крышка PN 25, с цепью

Заказ-Nr.	Тип	Размеры	Материал	Вес
13 091	FAS-1	1 1/4" ACME	Лат	0,10
13 092	FAS-2	1 3/4" ACME	Лат	0,15
13 093*	FAS-3	1 3/4" ACME	Ст	0,36
13 094	3184-90	2 1/4" ACME	Лат	0,86
13 095*	A3184-90	2 1/4" ACME	Ст	0,82
13 096	3194-90	3 1/4" ACME	Лат	1,92
13 097*	A3194-90	3 1/4" ACME	Ст	1,95
13 098*	FAS-4	4 1/4" ACME	Ст	2,95
13 099	3144-91	1 1/4" ACME	Пластмасса	0,10
13 100	3174-93	1 3/4" ACME	Пластмасса	0,10



Предохранительный штуцер PN 25, для монтажа между шланговым и наполняющими клапанами

Оснащены стравливающим клапаном для снятия давления после завершения заправки.

Исполнение: **A** = Стандарт из латуни

Исполнение: **B** = С шаровым клапаном из стали, соединение из латуни

Заказ-Nr.	Тип	Вход	Выход	Длина L	Рис.	Вес
13 111	7577V	1 3/4" ACME IG	1 3/4" ACME AG	85 мм	1	0,60
13 107	FAS	1 3/4" ACME IG	1 3/4" ACME AG	97 мм	1	0,60



Рис. 1

Заказ-Nr.	Тип	Вход	Выход	Длина L	Рис.	Вес
13 110	FAS	1 3/4" ACME IG	1 3/4" ACME AG	170 мм	2	1,50



Рис. 2

Сливной клапан PN 25, для опорожнения емкости

Заказ-Nr.	Тип	Вход	Выход		Рис.	Вес
13 112	FAS	1 3/4" ACME IG	1 3/4" ACME AG	Угл. форма	1	1,00
13 113	3119A	1 3/4" ACME IG	1 3/4" ACME AG	Прох. форма	2	1,20
13 114	M450A	1 3/4" ACME IG	1 3/4" ACME AG	Угл. форма	1	1,05
13 115	FAS	1 3/4" ACME IG	3/4" NPT IG	Угл. форма	1	0,90



Рис. 1



Рис. 2

Прокладка PN 40, для наполняющей арматуры (пропан, бутан и DME)

Заказ-Nr.	Соединение	Размеры		
		D	d	s
13 121	1 1/4" ACME	23	13	3
13 122	1 3/4" ACME	34	23	3
13 123	2 1/4" ACME	46	36	3
13 124	3 1/4" ACME	72	54	3
13 125	4 1/4" ACME	94	73	3

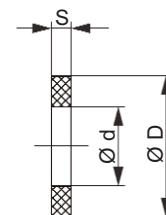

Ключ для ACME-муфты

Заказ-Nr.	Тип	Тип	Размер ключа	Вес
13 126	-	P120B	2 1/4", 3 1/4", 4 1/4"	0,52
13 127	3195-50	-	2 1/4", 3 1/4"	0,45



Ключи специальных исполнений - по Вашему запросу

Тип 3195-50

»13« **Наполняющие клапаны - Заправочные пистолеты -
Сливные клапаны - Муфты разрывные -
Принадлежности**

Разрывная муфта безопасности PN 40, для гибких металлорукавов, фланцы DIN 2635, из нержавеющей стали, без сварных швов, с двухсторонним запирающим, разрыв посредством троса и штифта

Исполнение: **A** = Viton O-кольца для пропан/бутана
Исполнение: **B** = O-кольца с PTFE оболочкой для аммиака (NH₃)

Заказ-№р. Исп. А	Заказ-№р. Исп. В	Тип	Типоразмер DN	Длина	Материал	Вес
13 171	13 173	ERC 2"	50	200	Niro	18,0
13 172	13 174	ERC 3"	80	360	Niro	30,0
13 130	Наценка за TÜV контроль					



Специальный трос с крепежными элементами

Заказ-№р. 13 181 Исполнение: Длина троса в зависимости от проекта

Пакет запасных частей с штифтами и O-кольцами

Заказ-№р. Исп. А	Заказ-№р. Исп. В	Исполнение
13 191	13 193	для DN 50
13 192	13 194	для DN 80

Исполнения с прокладками для других сред - по Вашему запросу

Предохранительная муфта PN 25, резьбовое соединение, для использования с шлангами высокого давления при заправочных колонках и небольших сливноналивных станциях, при положении "разрыв" - обе стороны заперты

Заказ-№р.	Тип	Соединение A+B	Длина L	Материал	Вес	Рис.
13 131	ARK19	3/4" NPT IG	90	Легир. бронза	0,8	иден. 1
13 132	A2141A6L	3/4" NPT IG	98	Сталь	0,6	1
13 133	A2141A8L	1" NPT IG	115	Сталь	1,4	1
13 134	A2141A10	1 1/4" NPT IG	142	Алюминий	2,2	1
13 135	A2141A16	2" NPT IG	363	Алюминий	11,3	1
13 208 ¹⁾	FAS	3/4" NPT IG	155	Сталь	1,2	иден. 1
13 129	Наценка за TÜV контроль					



Рис. 1

Предохранительная муфта для шланга LPG 19 с TÜV-типовым допуском

Заказ-№р.	Тип	Соединение	Длина	Материал	Вес	Рис.
13 105	Walther	3/4" NPT IG	163	Niro	1,3	иден. 1

¹⁾ под рабочим давлением соединяется

Предохранительная муфта PN 25, с типовым допуском¹⁾, фланцы DIN 2635, из нержавеющей стали, без сварных швов, с Viton O-кольцами, для безопасного ведения работ с LPG-шлангами при наполнении (сливе) ж.д. - или автомобильных цистерн, с двухсторонним запирающим, разрыв посредством 3-х штифтов, макс. угол 90°

Заказ-№р.	Тип	Типоразмер DN	Длина	Материал	Стандарт- усилие разрыва ¹⁾	Вес
13 150	APC 1 1/2"	25	163	Niro	-	4,0
13 151 ¹⁾	APC 1 1/2"	32	163	Niro	6.990 N	5,0
13 152	APC 1 1/2"	40	163	Niro	-	6,0
13 153 ¹⁾	APC 2 1/2"	50	200	Niro	14.980 N	12,0
13 154 ¹⁾	APC 2 1/2"	65	200	Niro	14.980 N	13,0
13 156 ¹⁾	APC 3"	80	360	Niro	30.620 N	24,0
13 157	APC 4"	100	340	Niro	-	38,0
13 158	APC 4"	125	340	Niro	-	45,0
13 159	APC 6"	150	480	Niro	-	100,0
13 160	APC 8"	200	640	Niro	-	195,0
13 130	Наценка за TÜV контроль					
13 140	Предохранительный стальной трос					



13 153



13 156

Запасные штифты с Viton O-кольцами

13 161	для DN 25, DN 32 и DN 40 (1 1/2")
13 162	для DN 50 и DN 65 (2 1/2")
13 164	для DN 80 (3")
13 163	для DN 80 (4"), DN 100 и DN 125 (4")
13 165	для DN 150 (6")
13 166	для DN 200 (8")
13 197	Контрольный ключ с 2 головками, область установки 4 - 12 Nm

¹⁾ типовой допуск только при стандартных усилиях разрыва, другие исполнения - по Вашему запросу

»13« **Наполняющие клапаны - Заправочные пистолеты -
Сливные клапаны - Муфты разрывные -
Принадлежности**

Разрывное разовое соединение PN 25, для заправочных колонок, двухстороннее соединение 3/4" NPT IG, корпус из латуни, служит для предохранения трубопровода при падении колонки, самозакрывающийся клапан

Заказ-Nr.	Длина	Вес
13 700	125 мм	0,67



Шаровой клапан - муфта PN 40, фланец DIN 2635, полный проход, корпусные части из стали, шар из стали, уплотнение из FPM, кольцевой поршень из нержавеющей стали/PTFE, для использования при проведении работ по наполнению (сливу) автоцистерн, размыкание муфты при закрытом проходе, минимальные потери жидкости, **TÜV допуск**

Заказ-Nr.	Типоразмер проход	Типоразмер	Длина	Вес
13 139	DN 50 / 2"	прочная половина фланец DN 50	107,5	7,8
13 149	DN 50 / 2"	свободная половина M 65 x 2 AG	117,5	5,0
13 286	DN 50 / 2"	прочная половина фланец DN 80	122,5	9,8
13 287	DN 50 / 2"	свободная половина M 100 x 2 AG	122,5	6,0
13 288	Ключ для прочной- и свободной половин			0,4



Другие исполнения - по Вашему запросу

Экспресс-соединительная муфта PN 25, корпус из нержавеющей стали GX5CrNiMo19-11-2(1.4408), для использования при проведении работ по наполнению (сливу), ж. д. - или автоцистерн, с NBR компрессионными прокладками, простое и надёжное соединение, с коленчатым рычагом, минимальные потери жидкости

Исполнение: **A** = "Папа"
Исполнение: **B** = "Мама"

Заказ-Nr.	Заказ-Nr.	Типоразмер
Исп. A	Исп. B	DN
13 821	13 823	50
13 824	-	80



в собранном виде

Заказ-Nr.	Заказ-Nr.	Типоразмер
Исп. A	Исп. B	NPT
13 800	13 801	1" NPT IG
13 802	13 803	2" NPT IG
13 804	13 805	3" NPT IG



"Папа"

в разомкнутом виде

Грязеуловитель PN 40, корпус из GP240GH (1.0619), Y- форма, фланцевое соединение в соответствии с DIN 2635, фильтрующий элемент из нержавеющей стали, маркировка в соответствии с AD-требованиями

Исполнение: **A** = стандарт
Исполнение: **B** = с тонкой очисткой размер ячейки 0,25 мм

Заказ-№р. Исп. А	Типоразмер DN	Длина L	Размер-ячейки	Вес
14 001	15	130	0,60	2,0
14 002	20	150	0,60	3,0
14 003	25	160	0,60	4,0
14 004	32	180	0,60	6,0
14 005	40	200	0,60	8,0
14 006	50	230	0,60	11,0
14 007	65	290	1,20	15,0
14 008	80	310	1,20	24,2
14 009	100	350	1,20	28,0
14 010	125	400	1,20	44,0
14 000	150	480	1,20	62,0

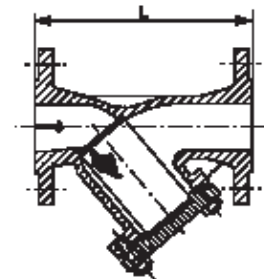

Заказ-№р. Исп. В	Типоразмер DN	Длина L	Вес
14 011	15	130	2,0
14 012	20	150	3,0
14 013	25	160	4,0
14 014	32	180	6,0
14 015	40	200	8,0
14 016	50	230	11,0
14 017	65	290	15,0
14 018	80	310	24,2
14 019	100	350	28,0
14 020	125	400	44,0
14 040	150	480	62,0

Дальнейшие типоразмеры, грязеуловитель PN 16, или с ANSI-фланцем - по Вашему запросу

Грязеуловитель PN 40, Y- форма, резьбовое соединение, фильтрующий элемент из нержавеющей стали

Исп. **A** = Корпус из GP240GH (1.0619), стандартное исполнение, размер ячейки 0,5 мм
Исп. **B** = Корпус из GP240GH (1.0619), с тонкой очисткой размер ячейки 0,25 мм
Исп. **C** = Корпус из латуни, никелирован, размер ячейки 0,5 мм

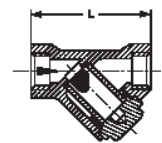

Заказ-№р. Исп. А	Заказ-№р. Исп. В	Соединение NPT	Длина L	Вес	Заказ-№р. Исп. С	Соединение	Длина L	Вес
14 051	14 061	1/2"	80	0,3	14 071	G 1/2"	80	0,3
14 052	14 062	3/4"	95	0,4	14 072	G 3/4"	95	0,4
14 053	14 063	1"	100	0,8	14 073	G 1"	100	0,8
14 054	14 064	1 1/4"	120	1,2	14 074	G 1 1/4"	120	1,2
14 055	14 065	1 1/2"	140	1,5	14 075	G 1 1/2"	140	1,5
14 056	14 066	2"	180	2,4	14 076	G 2"	180	2,4

Грязеуловитель PN 40, межфланцевое исполнение, компактная форма в соответствии с DIN 3202, цилиндрический корпус с 2-мя заглушками, корпус из P265GH (1.0425), размер ячейки 1,0 мм

Заказ-№р.	DN	L	D	Вес
14 091	40	40	92	1,1
14 092	50	42	107	1,3
14 093	65	46	127	1,5
14 094	80	50	142	2,3
14 095	100	60	168	2,8

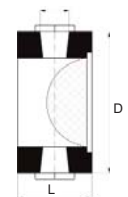

Оснащение для добавления метанола в емкость PN 25

состоит из:

1. Переходник из латуни, 1 3/4" ACME с штифтом, для наполняющего клапана
2. Запирающий клапан из латуни 3/4" NPT
3. Уравнительный клапан из латуни 1/4" NPT
4. Метанол-емкость из стали в соответствии с AD-требованиями и TRB, объем ок. 2 литров
5. Заглушка из стали 3/4" NPT
6. Шланг высокого давления LPG 10, длина ок. 2 м
7. свободный POL-переходник для газового сливного клапана

Заказ-№р.	Вес
14 085	7,2

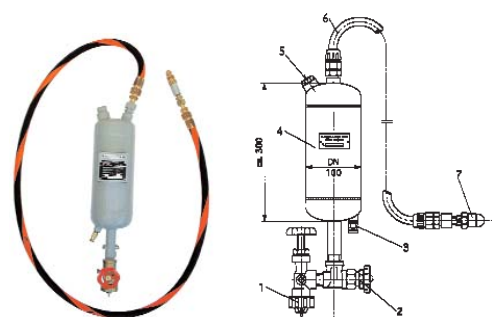

Отсекатель PN 25, с узлом 1" NPT-IG для контрольного сенсора, для монтажа позади испарительной установки, в соответствии с AD-требованиями и TRB, грунтован и лакирован

Отсекатели оснащены сетчатым фильтром, размер ячейки 1,0 мм, газотвордом и шаровым клапаном для слива.

Заказ-№р.	Соединение	Муфта	Объём	Размер	Вес
14 121	Фланец	1/2" NPT	2,9	160	6,0
14 122	-	3/4" NPT	2,9	160	6,9
14 123	-	1" NPT	2,9	160	7,8
14 124	DN 25	-	2,9	220	8,7
14 125	DN 32	-	2,9	220	9,5
14 126	DN 40	-	2,9	225	10,1
14 127	DN 50	-	2,9	230	12,4
14 128	DN 65	-	12,5	330	26,8
14 129	DN 80	-	12,5	340	28,6
14 130	DN 100	-	12,5	350	31,7

26 135 **Наценка за контрольный сенсор FTL 50, для жидкости, PN 25, соединение 1" NPT AG, допущен в Ex-зоне 0, с РТВ допуском, длина сенсора: 66,5 мм**

26 136 **Наценка за прибор-преобразователь FTL 320, с безопасной токоведущей цепью и реле-выходом, 1-канал, рабочая сеть 230 В, 50 Гц**

14 120 **Наценка за монтаж сенсора и контроль герметичности**

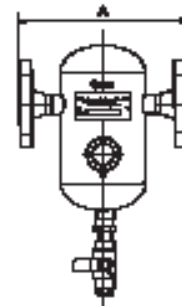

Фильтр тонкой очистки PN 25, для стационарных систем, в соответствии с AD-требованиями и TRB, грунтован и лакирован

Фильтры для стационарных систем сконструированы в проходной форме, фланцы в соответствии с DIN 2635.

Фильтрующий элемент состоит из сетки из нержавеющей стали в соответствии с DIN 4189 с величиной ячейки 0,125 мм.

Фильтрующий элемент отвечает рекомендациям производителей насосов и счётчиков. Открытая фильтрующая поверхность 5-тикратно превосходит площадь сечения трубопровода.

В запирающей крышке находится узел 1/2" NPT IG, с заглушкой.

Заказ-№р.	DN	A	B	ØD	L	Вес
14 131	25	250	205	133	285	11,0
14 132	32	250	255	133	335	13,0
14 133	40	285	250	152	335	16,0
14 134	50	285	310	152	395	19,0
14 135	65	350	350	194	465	29,0
14 136	80	350	440	194	560	33,0
14 137	100	460	585	273	720	42,0
14 138	125	460	585	273	720	42,0
14 139	150	460	585	273	720	42,0
14 169	200	648	714	406	899	192,0

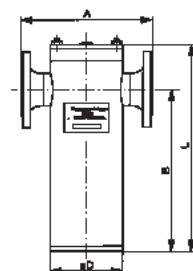

Водосборник PN 25, для слива воды из стационарных емкостей, в соответствии с AD-требованиями и TRB, объём ок. 4 литров, вход фланец DIN 2635, грунтован и лакирован

Исполнение: **A** = Угловой клапан из латуни 3/4" NPT с заглушкой, предохранительный клапан из латуни, с типовым допуском 3/4" NPT, установочное давление 25 бар

Исполнение: **B** = Шаровой клапан из стали 1/2" NPT с заглушкой, предохранительный клапан из нержавеющей стали, с типовым допуском 1/2" NPT, установочное давление 25 бар

Заказ-№р.	Заказ-№р.	Типоразмер	Размеры		Вес
Исп. А	Исп. В	DN	A	B	
14 151	14 156	15	310	300	5,2
14 152	14 157	20	310	300	5,5
14 153	14 158	25	310	300	5,7

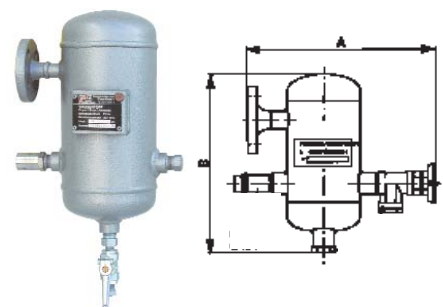

Типовой предохранительный клапан PN 40, угловая форма, типовой допуск, с TÜV-приемкой, резьбовое соединение, герметичный колпачок, корпус из GGG40.3

Возможно соединение газонепроницаемой продувной проводки PN 25

Исполнение: **A** = Соединение с двух сторон G-резьба, вход из материала 1.4104
 Исполнение: **B** = Соединение с двух сторон G-резьба, **морозоустойчив -20°C**, вход из материала 1.4571
 Исполнение: **C** = Соединение вход NPT-резьба, из материала 1.4104, выход G 1/2" IG
 Исполнение: **D** = Соединение вход NPT-резьба, **морозоустойчив -20°C**, из материала 1.4571, выход G 1/2" IG

Заказ-Nr. Исп. A	Заказ-Nr. Исп. B	Заказ-Nr. Исп. C	Заказ-Nr. Исп. D	Соединение Вход AG	Соединение Выход IG	установлен на (бар)	Вес
15 120	15 140	15 160	15 180	1/2"	1/2"	9,0	0,9
15 121	15 141	15 161	15 181	1/2"	1/2"	12,1	0,9
15 122	15 142	15 162	15 182	1/2"	1/2"	15,6	0,9
15 123	15 143	15 163	15 183	1/2"	1/2"	19,0	0,9
15 124	15 144	15 164	15 184	1/2"	1/2"	25,0	0,9
15 125	15 145	15 165	15 185	3/4"	1/2"	12,1	0,9
15 126	15 146	15 166	15 186	3/4"	1/2"	15,6	0,9
15 127	15 147	15 167	15 187	3/4"	1/2"	19,0	0,9
15 128	15 148	15 168	15 188	3/4"	1/2"	25,0	0,9



15 189 Наценка за аттестат 3.1.B в соответствии с EN 10 204

Предохранительный клапан пружинный, резьбовое соединение, предназначен для ограничения величины давления подводимого к нему потока рабочей среды и тем самым для защиты системы от давления, превышающего установленное значение как предельно допустимое для данной системы, с защитным колпачком, корпус из латуни

Заказ-Nr	Тип RegO	Резьба	общая высота A	размер шестигранника B	M ³ /мин.	установлен на (бар)	Вес
28 301	RS3131	3/4" M.NPSM	85 мм	46 мм	48,9	17,2	1,0
28 303	RS3132	1" M.NPSM	129 мм	60 мм	77,5	17,2	1,0
28 305	RS3135	1/4" M.NPSM	141 мм	68 мм	118,0	17,2	1,0
28 382	RS3145	M 45 x 2 metric	139 мм	68 мм	187,2	15,6	1,0
28 869	RS3136	M 36 x 2 metric	135 мм	60 мм	134,3	15,6	1,0
28 875	RS3136	M 36 x 2 metric	135 мм	60 мм	134,3	17,0	1,0
90 904	RS3145	M 45 x 2 metric	139 мм	68 мм	187,2	17,0	1,0



Предохранительный клапан

Допускается поставка клапанов, установленных на давление срабатывания по BAMER спецификации.

Check device (запорный клапан) для предохранительного клапана, предназначен для замены предохранительного клапана без необходимости опорожнения или стравливания давления из системы, находящейся под давлением, с уплотнением, корпус из латуни



Check device

Заказ-Nr	Тип RegO	для клапана типа RegO	внутр. резьба	наруж. резьба	общая высота C	размер шестигранника D	Вес
28 306	CD35	RS3135	1 1/4" F.NPSM	2" M.NPT	59 мм	62 мм	0,5
28 387	CD31	RS3131	3/4" F.NPSM	1 1/4" M.NPT	59 мм	46 мм	0,5
28 388	CD32	RS3132	1" F.NPSM	1 1/4" M.NPT	59 мм	46 мм	0,5
28 389	CD45	RS3145	M 45 x 2 metric F	2" M.NPT	59 мм	62 мм	0,5
28 854	CD36	RS3136	M 36 x 2 metric F	1 1/4" M.NPT	58 мм	52 мм	0,5



В сборе

Check device могут поставляться в комплекте с сварочными штуцерами.

Предохранительный клапан без типового допуска, без защитного колпачка, для трубопроводов, автомобильных цистерн, двойных и мульти-клапанов

Заказ-№.	Тип RegO	Тип Fisher	Соединение NPT	Установлен на (бар)	Материал	Рис.	Вес
15 281	3127 ²⁾	-	1/4"	3 - 44 ¹⁾	Лат	1	0,1
15 291*	SS8001 ²⁾	-	1/4"	10 - 31 ¹⁾	Niro	иден. 1	0,1
15 292*	SS8002 ²⁾	-	1/2"	10 - 31 ¹⁾	Niro	иден. 1	0,1
15 282	3129	-	1/2"	4 - 31 ¹⁾	Лат	1	0,1
15 293*	SS8021	-	1/4"	10 - 31 ¹⁾	Niro	иден. 1	0,1
15 294*	SS8022	-	1/2"	10 - 31 ¹⁾	Niro	иден. 1	0,1
15 284	3131	-	3/4"	2 - 27 ¹⁾	Лат	2	0,5
15 287	W3132	-	1"	3 - 34 ¹⁾	Лат	иден. 2	1,2
15 288	8684	-	1"	12 - 21 ¹⁾	Лат	иден. 3	0,6
15 289	8685	-	1 1/4"	7 - 20 ¹⁾	Лат	иден. 3	1,0
15 311	3132	-	1 1/4"	2 - 27 ¹⁾	Лат	иден. 2	1,3
15 285	3135	-	1 1/4"	7 - 19 ¹⁾	Лат	иден. 2	1,5
15 312	3133	-	1 1/2"	6 - 19 ¹⁾	Лат	иден. 2	2,1
15 314	7534	-	2"	6 - 31 ¹⁾	Лат	3	4,4
15 315	-	H280/H281	2"	10 - 25 ¹⁾	Лат	иден.3	4,2
15 316*	A8434	H720/H721	2"	10 - 25 ¹⁾	Ст	4	2,1
15 286*	A3149	-	2 1/2"	2 - 21 ¹⁾	Ст	иден. 2	7,2
15 317*	A8436	H730/H731	3"	10 - 25 ¹⁾	Ст	4	5,2

15 320 TÜV-контроль установки клапана

- ¹⁾ При заказе указывайте, пожалуйста, установочное давление.
²⁾ Без соединительной резьбы для стравливающего трубопровода.

Номер заказа устанавливается в зависимости от давления срабатывания.

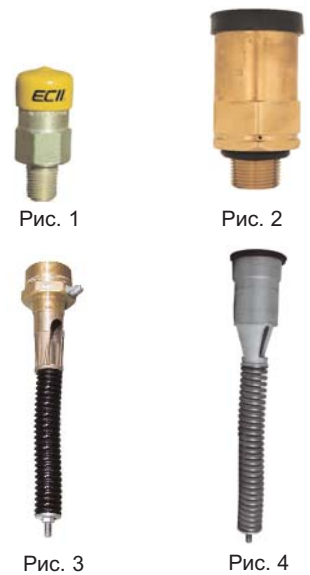

Переходник для подключения стравливающего трубопровода

Заказ-№.	Тип Rego	для клапана Типа Rego	Материал	Соединение Выход	Рис.	Вес
15 331	3129-10	3129	Лат	1/2" NPT IG	1	0,06
15 334	7534-20	7534	Лат	3" NPT IG	2	1,00
15 336	3132-10	3132	Лат	1 1/4" NPT IG	иден. 1	0,20
15 328	3131-10	3131	Лат	1" NPT IG	иден. 1	0,20
15 329	3133-10	3133	Лат	2" NPT IG	иден. 1	0,50
15 330	3135-10	3135	Лат	2" NPT IG	иден. 1	0,40

Заказ-№.	для клапана SV-A 12, A 22, A 23, SV-A 24, A 26, SV 805	Материал	Соединение	Рис.	Вес
15 332	SV 486	Лат	1/2" NPT IG	3	0,06
15 333	SV-A 3	Лат	Rp 1 1/2" IG	4	0,20
15 335	SV-A 3	Лат	Rp 1 1/2" IG	иден. 3	0,30
15 337*	SV-A 12ES, A 14ES, SV-A 16ES, SV 805, SV-A 12ES, A 14ES, SV-A 16ES, SV 805,	Niro	1/2" NPT IG	иден. 3	0,06
15 338*	SV-A 12ES, A 14ES, SV-A 16ES, SV 805,	оцинк. ст	1/2" NPT IG	иден. 3	0,06



Защитный колпачок для предохранительного клапана

Заказ-№.	Тип RegO	для клапана Типа RegO	Тип Fisher	для клапана Типа Fisher	Материал	Вес
15 403	3131-40	3131	-	-	Резина	0,01
15 405	7545-40	3127, 3129	-	-	Резина	0,05
15 406	3132-40	3132	-	-	Сталь	0,15
15 407	7534-40	7534	-	-	Резина	0,37
15 408	7584-40	8684	-	-	Резина	0,09
15 409	7585-40	8685	-	-	Резина	0,14
15 411	-	-	P297	H720/721	Резина	0,10
15 412	-	-	P298	H730/731	Резина	0,15
15 413	A8434-11B	A8434	-	-	Резина	0,31
15 414	A8436-11B	A8436	-	-	Резина	0,10
15 415	3133-40	3133	-	-	Резина	0,05
15 416	3149-40	A3149	-	-	Резина	0,10
15 417	3135-40	3135	-	-	Резина	0,10

Заказ-№.	для клапана SV-A 12, A 22, A 23, SV-A 24, A 26, SV 805, SV-A 12ES, A 14ES, SV-A 16ES, SV 805, <th>Материал</th> <th>Рис.</th> <th>Вес</th>	Материал	Рис.	Вес
15 401	SV-A 3	Пластик	1	0,01
15 404	SV 486, SV 741	Пластик	-	0,01
15 410	SV 486, SV 741	Пластмасса	2	0,09



Регулятор PN 25, среднее давление, с боковым узлом 1/4" NPT для манометра

Давление впереди:		до 16 бар			
Заказ-Nr.	Тип RegO	Соединение	Производительность	Вес	
Давление позади:		0,2 - 1,7 бар			
16 009*	AA1582 MW	1/4" NPT	20 м3/ч NH ₃	0,7	
Давление позади:		0,4 - 3,5 бар			
16 000*	AA1582 ML	1/4" NPT	22 м3/ч NH ₃	0,7	
16 001	1584 ML	1/2" NPT	80 кг/ч	0,9	
16 002*	AA1584 ML	1/2" NPT	45 м3/ч NH ₃	0,7	
16 003	1586 ML	3/4" NPT	160 кг/ч	1,4	
16 004*	AA1586 ML	3/4" NPT	70 м3/ч NH ₃	1,4	
16 005	1588 ML	1" NPT	160 кг/ч	1,3	
Давление позади:		0,4 - 8,5 бар			
16 007	1584 MH	1/2" NPT	80 кг/ч	0,9	
16 008	1588 MH	1" NPT	160 кг/ч	1,3	



Регулятор PN 25, среднее давление, с боковым узлом 1/4" NPT для манометра для жидкой и газовой фаз

Давление впереди:		до 16 бар			
Производительность:		до 80 кг/ч			
Заказ-Nr.	Тип Fisher	Соединение	Давл. позади	Вес	
16 011	64/35	1/2" NPT	0,3 - 2,5 бар	1,0	
16 012	64/36	1/2" NPT	2,0 - 4,0 бар	1,0	



Регулятор PN 25, среднее давление, с боковым узлом для стравливающего трубопровода

Давление впереди:		до 16 бар			
Заказ-Nr.	Тип Fisher	Соединение	Давл. позади	Производительность	Вес
16 015	627-7710	1" NPT	0,4 - 1,4 бар	230 кг/ч	2,2
16 016	630-104/78	2" NPT	0,6 - 1,4 бар	300 кг/ч	15,8



Регулятор PN 25, низкое давление, 2-х степенчатый, с вмонтированным предохранительным клапаном, узел для стравливающего трубопровода: 3/4" или 1/4" NPT, входное давление до 16 бар

Заказ-Nr.	Тип Fisher	Соединение		Давл. позади мбар	Производительность	Вес
		Вход	Выход			
16 019	R 532BCG	1/4" NPT	1/2" NPT	25 - 50	15 кг/ч	0,9
16 020	R 532CFG	1/4" NPT	3/4" NPT	25 - 50	15 кг/ч	0,9
16 021	LV404B4	1/4" NPT	1/2" NPT	25 - 50	11 кг/ч	1,6
16 022	LV404B46	1/4" NPT	3/4" NPT	25 - 50	11 кг/ч	1,6
28 000	LV404B46	1/4" NPT	3/4" NPT	22,8 - 33	11 кг/ч	1,6



Регулятор PN 25, среднее давление

Давление впереди: до 16 бар
Давление позади: 1,5 - 2,0 бар
Производительность: до 24 кг/ч

Заказ-Nr.	Соединение		Вес
	Вход	Выход	
16 023	POL	G 3/8" AG	0,70
16 024	POL	12 мм кольцо	0,60
16 025	POL	15 мм кольцо	0,63



Данные о производительности основываются на мин. 1,5 бар более высоком давлении перед регулятором.

Регулятор PN 2,5, низкое давление

Давление впереди: до 2,5 бар
Давление позади: 50 мбар

Заказ-Nr.	Тип	Соединение		Производительность	Вес
	RegO	Вход	Выход		
16 013	LV5503 B6	3/4" NPT	3/4" NPT	25 кг/ч	1,30
16 014	LV5503 B4	1/2" NPT	3/4" NPT	25 кг/ч	1,25
16 017	LV4403 B46	1/2" NPT	3/4" NPT	20 кг/ч	1,30
16 018	LV4403 B4	1/2" NPT	1/2" NPT	12 кг/ч	1,30



Дальнейшие исполнения - по Вашему запросу.

Мы предлагаем комплектное оснащение для стационарных, мобильных и ж.д. - цистерн для Ваших предприятий. Регуляторы и другое оснащение для промышленных газов. Оборудование для низкотемпературных газов также входит в нашу программу.

Регулятор PN 2,5, низкое давление, с вмонтированным предохранительным клапаном, узел для стравливающего трубопровода: 3/4" NPT

Давление впереди: до 2,5 бар

Заказ-Nr.	Тип	Соединение	Давление позади	Вес
	Fisher			

Производительность: до 40 кг/ч

16 031	R422 CDG	3/4" NPT	25 - 100 мбар	2,36
16 032	R522 H-DFJ	3/4" NPT	450 - 700 мбар	2,50

Производительность: до 20 кг/ч, подключение стравл. трубопровода: 1/4" NPT

16 033	R522 CFG	1/2" NPT Вход 3/4" NPT Выход	20 - 70 мбар	1,20
--------	----------	---------------------------------	--------------	------



Регулятор PN 2,5, низкое давление, с вмонтированным предохранительным клапаном, узел для стравливающего трубопровода: 3/4" NPT

Давление впереди: до 1,7 бар
Давление позади: 35 - 70 мбар
Производительность: до 45 кг/ч

Заказ-Nr.	Тип	Соединение	Вес
	Fisher		

16 041	S102 L-BFC	3/4" NPT	2,27
16 042	S102 L-CFC	1" NPT	2,27
16 043	S102 L-FFC	1 1/4" NPT	2,27
16 044	S102 L-KFC	1 1/2" NPT	2,27



Регулятор PN 2,5, низкое давление, с вмонтированным предохранительным клапаном, узел для стравливающего трубопровода: 1" NPT

Давление впереди: 1,0 бар
Давление позади: 30 - 70 мбар
Производительность: до 150 кг/ч

Заказ-Nr.	Тип	Соединение	Вес
	Fisher		

16 047	S302 G-FMJ	1 1/4" NPT	3,80
16 048	S302 G-SMJ	2" NPT	4,17

Регулятор PN 2,5, низкое давление, с вмонтированным предохранительным клапаном, узел для стравливающего трубопровода: 1" NPT

Давление впереди: 0,9 - 1,7 бар
Давление позади: 30 - 70 мбар

Заказ-Nr.	Тип	Соединение	Производительность	Вес
	Fisher			

16 051	S202 G-BNC	1 1/2" NPT	180 кг/ч	10,9
16 052	S202 G-CNC	2" NPT	280 кг/ч	10,9



Мы поставляем запасные части и производим ремонтные и установочные работы на нашем предприятии.

»16« Регуляторы - Предохранительные запирающие клапаны

Регулятор PN 25, с DIN-DVGW-допуском и с дополнительной проверкой "Е" против обледенения

Комбинация для емкости состоит из регулятора среднего давления с предохранительным запирающим клапаном (SAV) регулятора низкого давления с предохранительным стравливающим клапаном (SBV) с подключением для аварийного режима и штуцерами

Давление впереди: до 25 бар

Производительность: до 12 кг/ч

Заказ-№.	Соединение		Давл. позади мбар	Вес кг
	Вход	Выход		
16 060	POL	G 3/4" IG	50	2,9
16 223	POL	R 3/4" IG	30	3,2



Регулятор, низкое давление (2. ступень), с DIN-DVGW-допуском

с предохранительным запирающим клапаном (SAV) и с предохранительным стравливающим клапаном (SBV)

Давление впереди: 0,5 - 2,5 бар

Заказ-№.	PN	Производительность	Соединение		Давл. позади мбар	Вес кг
			Вход	Выход		
16 065	2,5	12 кг/ч	G 1/2" IG	G 1/2" IG	50	1,7
16 066	2,5	24 кг/ч	G 3/4" IG	G 3/4" IG	50	2,0
16 067	4,0	60 кг/ч	G 3/4" IG	G 3/4" IG	50	2,4
16 224	2,5	12 кг/ч	G 1/2" IG	G 1/2" IG	30	2,5



Заказ-№.16 065 + 16 066

Регулятор PN 25, среднее давление (1. ступень), с DIN-DVGW-допуском

с предохранительным запирающим клапаном (SAV) с предохранительным стравливающим клапаном (SBV) с защитой против обледенения и подключением для аварийного режима

Давление впереди: до 25 бар

Производительность: до 24 кг/ч

Заказ-№.	Давление позади	Соединение		Вес
		Вход	Выход	
16 027	2,0 бар	POL	G 1/2" IG	3,1
16 028	0,7 бар	POL	G 1/2" IG	2,6



Регулятор PN 25, среднее давление (1. ступень), с DIN-DVGW-допуском

с предохранительным запирающим клапаном (SAV) с предохранительным стравливающим клапаном (SBV) с подключением для аварийного режима и манометром

Давление впереди: до 25 бар

Производительность: до 60 кг/ч

Заказ-№.	Давление позади	Соединение		Вес
		Вход	Выход	
16 029	0,7 - 2,0 бар	POL	G 3/4" IG	3,3
16 069	0,7 - 2,0 бар	G 1/2" IG	G 3/4" IG	3,3



Заказ-№.16 029

Регулятор PN 25, среднее давление (1. ступень), с DIN-DVGW-допуском

с предохранительным запирающим клапаном (SAV) с предохранительным стравливающим клапаном (SBV) с манометром

Заказ-№.	Давл. вперед.	Давл.позад.	Производ.	Соединение		Вес
				Вход	Выход	
16 081	1,5 - 16 бар	0,8 бар	100 кг/ч	G1" IG	G1" IG	4,0
16 082	2,5 - 16 бар	1,5 бар	150 кг/ч	G1" IG	G1" IG	4,0
16 083	3,8 - 16 бар	2,8 бар	150 кг/ч	G1" IG	G1" IG	4,0



Регулятор PN 40, с фланцевым соединением DIN 2635, среднее давление (1. ступень), с возможностью установки, с DIN-DVGW-допуском, простое и надежное исполнение, корпус из стали GS-C 25, с аттестатом 3.1.B EN 10 204

Давление вперед: до 16 бар
Давление позади: 0,7 - 7 бар
Установка: 1,5 бар (стандарт)

Примеры производительности:

Давл. впер. бар	Давл. позад. бар	Производительность кг/ч
2,0	1,0	са. 120
4,0	1,0	са. 260
8,0	1,0	са. 500

Заказ-Nr. Типоразмер **Вес**
16 101 DN 25 11,0



Предохранительный запирающий клапан (SAV) PN 25, с возможностью регулировки, с DIN-DVGW-допуском, с аттестатом 3.1.B EN 10 204

По достижении установленного давления SAV запирает течение. Открытие клапана производится вручную.

Исполнение: **A** = Фланцы DN 50, PN 25, длина L = 188 мм, вес: 12,3 кг, высота H = 260 мм (338 мм для смены пружины)
Исполнение: **B** = Резьбовое соединение 1" NPT IG, PN 25, длина L = 108 мм, вес: 5,3 кг, высота H = 195 мм (308 мм для смены пружины)

Заказ-Nr. Исп. A	Заказ-Nr. Исп. B	Область установки бар	Установка бар
16 102	16 106	0,60 - 1,05	0,60
16 103	16 107	1,00 - 1,75	1,50
16 104	16 108	1,25 - 2,45	2,00
16 105	16 109	1,75 - 3,85	3,00



Исп. A



Исп. B

Предохранительный запирающий клапан (SAV), с возможностью регулировки, с DIN-DVGW-допуском, с дополнительным мембранным предохранением, корпус из GGG 40, с аттестатом 3.1.B EN 10 204

Ступень PN 16

Заказ-Nr.	Типоразмер	Обл. установки бар	Установка бар	Длина L	Высота H	Вес
16 111	DN 25	0,05 - 0,25	0,10	160	240	11,0
16 112	DN 50	0,05 - 0,25	0,10	230	245	16,0
16 113	DN 80	0,05 - 0,25	0,10	310	285	26,0
16 115	DN 25	0,20 - 0,80	0,50	160	240	11,0
16 116	DN 50	0,20 - 0,80	0,50	230	245	16,0
16 117	DN 80	0,20 - 0,80	0,50	310	285	26,0

Ступень PN 40

Заказ-Nr.	Типоразмер	Обл. установки бар	Установка бар	Длина L	Высота H	Вес
16 119	DN 25	0,60 - 6,60	3,00	160	240	11,0
16 120	DN 50	0,60 - 6,60	3,00	230	245	16,0
16 121	DN 80	0,60 - 6,60	3,00	310	285	26,0



Мы поставляем запасные части и производим ремонтные и установочные работы на нашем предприятии.

»16« Регуляторы - Предохранительные запирающие клапаны

Регулятор PN 4, с фланцевым соединением DIN 2633, низкое давление (2. ступень), с DIN-DVGW-допуском, корпус из GGG 40 и GD-AL Si 12, входное давление 0,35 - 4,0 бар, рабочая температура -15 до +60°C, с аттестатом 3.1.B EN 10 204

с предохранительным запирающим клапаном и температурным запирающим оснащением.

Производительность: Исполнение DN 25 макс. 70 кг/ч, Исполнение DN 50 макс. 520 кг/ч

Исполнение: **A** = с предохранительным запирающим клапаном для верхней границы
Исполнение: **B** = с предохранительным запирающим клапаном для верхней и нижней границ, и стравливающим клапаном, давление срабатывания 30 мбар выше выходного давления
Исполнение: **C** = без предохранительного запирающего клапана и стравливающего клапана



Заказ-№р. Исп. А	Заказ-№р. Исп. В	Типоразмер DN	Обл. установки мбар	Установка мбар	Соединение пров. трубопров.	Длина L	Вес
16 135	16 139	25	35 - 140	50	G 3/4"	160	6,0
16 136	16 140	25	70 - 280	150	G 3/4"	160	6,0
16 137	16 141	25	140 - 420	300	G 3/4"	160	6,0
16 156	16 161	50	30 - 70	50	G 1"	200	14,0
16 157	16 162	50	70 - 140	100	G 1"	200	14,0
16 159	16 164	50	140 - 300	200	G 1"	200	14,0
16 158	16 163	50	210 - 450	250	G 1"	200	14,0
	16 144	50	30 - 450	300	G 1"	200	14,0
Заказ-№р. Исп. С	Типоразмер DN	Обл. установки мбар	Установка мбар	Соединение пров. трубопров.	Длина L	Вес	
16 142	50	30 - 450	300	G 1"	200	14,0	

Регулятор, с фланцевым соединением DIN, (1. и 2. ступени), с DIN-DVGW-допуском, с управляющим регулятором, мин. дифференц 0,5 бар, корпус из GGG 40, с аттестатом 3.1.B EN 10 204

Ступень PN 16, с фланцевым соединением DIN 2633

Исполнение: **A** = без предохранительного запирающего клапана
Исполнение: **B** = с предохранительным запирающим клапаном и дополнительным мембранным предохранением

Заказ-№р. Исп. А	Заказ-№р. Исп. В	Типоразмер DN	Обл. установки бар	Установка бар	Длина L	Вес	Примеры производительности кг/ч пропан
16 171	16 176	25	0,01 - 0,10	0,05	180	37,0	ок. 360 кг/ч при ре 1 бар
16 172	16 177	25	0,10 - 0,50	0,25	180	37,0	ок. 570 кг/ч при ре 2 бар
16 173	16 178	25	0,50 - 3,00	1,50	180	37,0	ок. 950 кг/ч при ре 4 бар
16 181	16 186	50	0,01 - 0,10	0,05	250	46,0	ок. 1.830 кг/ч при ре 1 бар
16 182	16 187	50	0,10 - 0,50	0,25	250	46,0	ок. 2.770 кг/ч при ре 2 бар
16 183	16 188	50	0,50 - 3,00	1,50	250	46,0	ок. 4.610 кг/ч при ре 4 бар

Ступень PN 40, с фланцевым соединением DIN 2635

Исполнение: **C** = без предохранительного запирающего клапана
Исполнение: **D** = с предохранительным запирающим клапаном и дополнительным мембранным предохранением

Заказ-№р. Исп. С	Заказ-№р. Исп. D	Типоразмер DN	Обл. установки бар	Установка бар	Длина L	Вес	Примеры производительности кг/ч пропан
16 191	16 196	25	0,01 - 0,10	0,05	180	37,0	ок. 360 кг/ч при ре 1 бар
16 192	16 197	25	0,10 - 0,50	0,25	180	37,0	ок. 570 кг/ч при ре 2 бар
16 193	16 198	25	0,50 - 3,00	1,50	180	37,0	ок. 950 кг/ч при ре 4 бар
16 201	16 206	50	0,01 - 0,10	0,05	250	46,0	ок. 1.830 кг/ч при ре 1 бар
16 202	16 207	50	0,10 - 0,50	0,25	250	46,0	ок. 2.770 кг/ч при ре 2 бар
16 203	16 208	50	0,50 - 3,00	1,50	250	46,0	ок. 4.610 кг/ч при ре 4 бар



Для настройки регулятора нам необходимы Ваши данные о входном и выходном давлении, производительности. Мы поставляем запасные части и ремонтируем Ваши регуляторы.

Манометр с трубной пружиной DIN, безопасное стекло, измерительное устройство из легированной меди, корпус из стали или латуни, класс точности 1,6

Заказ-Nr.	Обл. измерен.	Соединение	Ø-корпуса	Рис.	Вес
17 001	0 - 4 бар	1/4" NPT	63	1	0,1
17 002	0 - 25 бар	1/4" NPT	63	1	0,1
17 004	0 - 4 бар	1/4" NPT	63	2	0,1
17 005	0 - 25 бар	1/4" NPT	63	2	0,1
17 044	0 - 25 бар	1/4" NPT	63	1	- жидкостный - 0,1
17 150	0 - 25 бар	1/4" NPT	63	2	- жидкостный - 0,1
17 003	0 - 25 бар	G 1/4"	63	1	0,1
17 009 ¹⁾	0 - 25 бар	G 1/4"	63	1	0,1
17 118 ²⁾	0 - 25 бар	G 1/4"	63	2	- жидкостный - 0,1

¹⁾ красная метка 15,6 бар

²⁾ Исполнения с отогнутым краем для вмонтирования в заправочные колонки/распределительные щиты



Манометр с трубной пружиной DIN, безопасное стекло, измерительное устройство из легированной меди, корпус из стали или пластика, класс точности 1,0

Заказ-Nr.	Обл. измерен.	Соединение	Ø-корпуса	Рис.	Вес
17 011	0 - 4 бар	G 1/2"	100	1	0,6
17 012	0 - 25 бар	G 1/2"	100	1	0,6
17 013	0 - 25 бар	G 1/2"	100	1	- жидкостный - 1,2
17 014	0 - 40 бар	G 1/2"	100	1	0,6
17 015	0 - 40 бар	G 1/2"	100	1	- жидкостный - 1,2
17 021	0 - 25 бар	G 1/2"	100	2	0,6
17 022	0 - 25 бар	G 1/2"	100	2	- жидкостный - 1,2
17 023	0 - 40 бар	G 1/2"	100	2	0,6
17 024	0 - 40 бар	G 1/2"	100	2	- жидкостный - 1,2

Рис. 1



Манометр с трубной пружиной DIN, безопасное стекло, измерительное устройство и корпус из нержавеющей стали, класс точности 1,0

Заказ-Nr.	Обл. измерен.	Соединение	Ø-корпуса	Рис.	Вес
17 031	0 - 25 бар	G 1/2"	100	1	0,6
17 029	0 - 25 бар	G 1/2"	100	1	- жидкостный - 0,7
17 032	0 - 25 бар	G 1/2"	100	2	0,6
17 034	0 - 40 бар	G 1/2"	100	1	0,6
17 027	0 - 40 бар	G 1/2"	100	1	- жидкостный - 0,7
17 036	0 - 25 бар	G 1/2"	160	1	1,1
17 037	0 - 25 бар	G 1/2"	160	2	1,1

Рис. 2



Манометр малого давления с капсюльной пружиной DIN, корпус из стали, измерительный м-м из легированной меди, класс точности 1,6

Заказ-Nr.	Обл. измерен.	Соединение	Ø-корпуса	Рис.	Вес
17 041	0 - 60 мбар	G 1/2"	100	1	0,6
17 042	0 - 100 мбар	G 1/2"	100	1	0,6
17 043	0 - 250 мбар	G 1/2"	100	1	0,6

17 049 Наценка - аттестат 3.1.B EN 10 204 для трубной пружины

17 050 Наценка - красная метка

Дальнейшие исполнения - по Вашему запросу.

Запирающий клапан манометра PN 40, с резьбовым соединением G 1/2" с аттестатом 3.1 B EN 10 204

Запирающий клапан, DIN 16 270

Вес 0,6 кг

Заказ-Nr.	Материал
17 151	Латунь
17 152	Сталь
17 153	Нерж. сталь

Запирающий клапан, DIN 16 271

Вес 0,7 кг

Заказ-Nr.	Исполнение	Материал
17 155 ¹⁾	пров. фланец	Латунь
17 156	пров. цапфа	Латунь
17 157 ¹⁾	пров. фланец	Сталь
17 158 ¹⁾	пров. фланец	Нерж. сталь

¹⁾ иден. DIN 16 271

Двойной запирающий клапан, DIN 16 272

Вес 0,9 кг

Заказ-Nr.	Исполнение	Материал
17 159 ²⁾	пров. фланец	Латунь
17 160	пров. цапфа	Латунь
17 161 ²⁾	пров. фланец	Сталь
17 162 ²⁾	пров. фланец	Нерж.сталь

²⁾ иден. DIN 16 272



Исполнение пров. цапфа



Исполнение пров. фланец

Отвод 90° PN 25, для манометра G 1/4", из латуни

Заказ-Nr.	Вес
17 074	0,05



Переходники из нержавеющей стали G 1/4" AG на G 1/2" IG прямое исполнение или с 90° углом - по Вашему запросу.

Медная прокладка для манометра

Заказ-Nr.	Исполнение
17 076	для соединения G 1/4"
17 077	для соединения G 1/2"

Сварочные штуцера PN 40, DIN 16282 G 1/2" левая, из стали

Заказ-Nr.	Вес
17 079	0,05
17 089	0,07



Муфта PN 40, DIN 16283 G 1/2" левая и правая

Заказ-Nr.	Материал	Вес
17 080	Ст	0,1
17 081	Лат	0,1
17 084	Н.Ст	0,1
17 184	Н.Ст	0,1

Накидная гайка с сварочными штуцерами PN 40, DIN 16284, G 1/2", из стали

Заказ-Nr.	Вес
17 083	0,1
17 183	0,1



Манометр с контактным устройством соединение G 1/2" радиальное, с устанавливаемым индуктивным контактом, корпус и внутренние части из хром-никель-стали, Ex-защита в сочетании с реле-разъединителем
Заказ-Nr. 26 301 или 26 302 (230 V) или 26 303 или 26 304 (24 V)

Заказ-Nr.	Обл. измерен.	Контакт	Ø-корпуса	Вес
17 130	0 - 6 бар	1	100	0,8
17 131	0 - 6 бар	2	100	0,8
17 132	0 - 16 бар	1	100	0,8
17 133	0 - 16 бар	2	100	0,8
17 134	0 - 25 бар	1	100	0,8
17 135	0 - 25 бар	2	100	0,8
17 136	0 - 16 бар	1	160	1,5
17 137	0 - 16 бар	2	160	1,5
17 138	0 - 25 бар	1	160	1,5
17 139	0 - 25 бар	2	160	1,5



Термометр - Указатель PN 25, соединение G 1/2", исполнение из нержавеющей стали, кислотоустойчив, водонепроницаем, область измерения -20/+60°C

Исполнение: **A** = с неподвижной погружной трубкой на корпусе
Исполнение: **B** = с накидной гайкой и защитной трубкой
Исполнение: **C** = с накидной гайкой и защитной трубкой и полградусной ценой деления (0,5°C), **поверен**

Заказ-Nr.	Ø-корпуса	глуб. погр.	Соединение	Исполнение	Вес
17 101	100	100	радиал.	A	0,5
17 102	100	108	радиал.	B	0,7
17 103	100	108	радиал.	B - жидкостный -	0,8
17 104	100	100	осевое	A	0,5
17 105	100	108	осевое	B - жидкостный -	0,8
17 106	160	100	осевое	A	1,1
17 107	160	250	осевое	A	1,1
17 108	160	108	осевое	B - жидкостный -	1,2
17 109	100	200	осевое	A	0,6
17 111	100	60	радиал.	A	0,5
17 112	100	71	радиал.	B - жидкостный -	0,7
17 113	160	108	радиал.	B - жидкостный -	1,2
17 114	100	108	радиал.	C - жидкостный -	0,9



Другие исполнения - по Вашему запросу.

Дистанционный Термометр PN 25, жидкостный, Область измерения -20/+60°C, исполнение из нержавеющей стали, провод 1,5 м с защитной трубкой, соединение с накидной гайкой и свободным краплением G 1/2" AG

Заказ-Nr.	Ø-корпуса	Глубина	Вес
17 122	100	100	1,25



Другие исполнения - по Вашему запросу.

»18« Измерительные устройства - Указатели -
Контрольные приборы - Счетчики -
Принадлежности

Указатель уровня жидкости

Плавающий указатель с магнитной передачей данных о процентном количестве жидкости в емкости

При заказе, пожалуйста, указывайте:

1. Тип: Junior, Senior, Прибор-Указатель
2. Диаметр емкости
3. Тип емкости: цилиндрический или шаровой
4. Способ монтажа:
 - a) с торцевой части емкости
 - b) боковой монтаж
 - c) вертикально сверху
 - d) под углом к оси
5. К определению размеров:
 - к 4a) Данные длины стержня (S)
 - к 4b) Данные длины стержня (S)
 - к 4c) Расстояние от горизонтальной оси до верхней точки монтажа (S)
 - к 4d) Угол между осью емкости и штуцером указателя в градусах, или в вертикальном промежутке от оси емкости до средней точки опорной поверхности указателя уровня жидкости в мм. Показание размера от центра вращения указателя уровня жидкости до опорной поверхности (S)

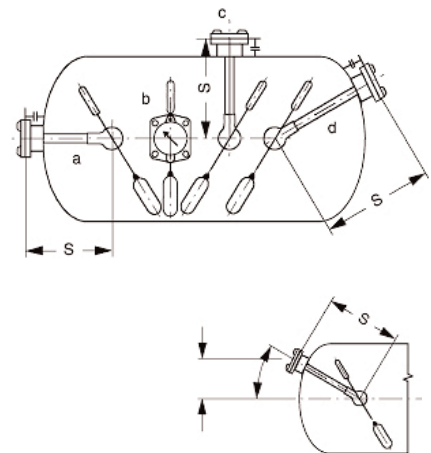

Указатель PN 25, Тип Junior 6284,

с резиновой прокладкой, защитным колпачком и соединительными болтами М 6 х 25 из нержавеющей стали

Способ монтажа: горизонтальный

Заказ-№г.	Ø-емкости	Длина стержня
18 001	до 800 мм	ок. 350 мм
18 002	до 1250 мм	ок. 350 мм
18 003	до 1600 мм	ок. 350 мм
18 006	Специальное исполнение для аммиака	



Указатель PN 25, Тип Junior 6281,

с резиновой прокладкой, защитным колпачком и соединительными болтами М 6 х 25 из нержавеющей стали

Способ монтажа: вертикальный

Заказ-№г.	Ø-емкости	Длина стержня
18 011	800 мм	630 мм
18 012	1000 мм	510 мм
18 013	1250 мм	630 мм
18 014	1250 мм	755 мм
18 015	1250 мм	785 мм
18 016	1250 мм	805 мм
18 017	до 1600 мм	до 1200 мм
18 019	Специальное исполнение для аммиака	



При заказе с различными Ø-емкостей и длиной стержня, указатели уровня имеют 88 группы.

Указатель PN 25, Тип Senior 6283,

с резиновой прокладкой, защитным колпачком и соединительными болтами М 8 х 25 из нержавеющей стали

Способ монтажа: горизонтальный

Заказ-№г.	Ø-емкости	Длина стержня
18 021	до 1600 мм	ок. 200 мм

Указатель PN 25, Тип Senior 6280,

с резиновой прокладкой, защитным колпачком и соединительными болтами М 8 х 25 из нержавеющей стали

Способ монтажа: вертикальный

Заказ-№г.	Ø-емкости	Длина стержня
18 031	до 1500 мм	до 825 мм
18 032	до 2000 мм	до 1200 мм



»18« Измерительные устройства - Указатели -
Контрольные приборы - Счетчики -
Принадлежности

Прибор-Указатель уровня, для горизонтальных, цилиндрических емкостей, для горизонтального монтажа, с 8" шкалой, спиральная прокладка 1.4571/графит до 550°C и болты M12 x 25 из нержавеющей стали

Исполнение: **A** = для пропан/бутана, Тип W 709, PN 40 (фланец) из материала 1.4541 с аттестатом 3.1.B EN 10 204 и клеймом TÜ.AGG.151-92

Исполнение: **B** = для пропан/бутана и аммиака, Тип Rochester, PN 25 (фланец) из нержавеющей стали

Заказ-№.	Ø-емкости	Длина стержня	Заказ-№.	Ø-емкости	Длина стержня
Исп. A			Исп. B		
18 071	1600 мм	610 мм	18 167	до 2500 мм	610 мм
18 072	1900 мм	610 мм	18 168	до 3000 мм	610 мм
18 073	2000 мм	610 мм	18 169	до 3600 мм	610 мм
18 074	2100 мм	610 мм	18 170	до 4000 мм	610 мм
18 075	2200 мм	610 мм			
18 076	2300 мм	610 мм			
18 077	2400 мм	610 мм			
18 078	2500 мм	610 мм			
18 079	2700 мм	610 мм			
18 080	2800 мм	610 мм			
18 081	2900 мм	610 мм			
18 082	3000 мм	610 мм			
18 083	3200 мм	610 мм			
18 084	3400 мм	610 мм			
18 085	3500 мм	610 мм			
18 086	3600 мм	610 мм			
18 087	3800 мм	610 мм			
18 088	4000 мм	610 мм			
18 094	Наценка -	Диаметр емкости или длина стержня уровнемера отличаются от стандартной			

При заказе исполнения „B“
указывайте, пожалуйста, медиум



Исполнение: **C** = для пропан/бутана, Тип W 709, с амортизацией и стальными зубчатыми колесами 475 мм для мобильной емкости (газовоза) боковой монтаж, PN 40 (фланец) из материала 1.4541 с аттестатом 3.1.B EN 10 204 и клеймом TÜ.AGG.151-92

Заказ-№.	Ø-емкости	Заказ-№.	Ø-емкости	Заказ-№.	Ø-емкости
Исп. C		Исп. C		Исп. C	
18 100	2000 мм	18 103	2150 мм	18 106	2250 мм
18 101	2100 мм	18 104	2050 мм	18 107	1800 мм
18 102	2200 мм	18 105	1900 мм	18 108	1750 мм

Другие размерные данные - по Вашему запросу.

Прибор-Указатель уровня, для горизонтальных, цилиндрических емкостей, для вертикального монтажа, с 8" шкалой, спиральная прокладка 1.4571/графит до 550°C и болты M12 x 25 из нержавеющей стали

Исполнение: **A** = для пропан/бутана, Тип S 709, PN 40 (фланец) из материала 1.4541 с аттестатом 3.1.B EN 10 204 и клеймом TÜ.AGG.151-92

Исполнение: **B** = для пропан/бутана и аммиака, Тип Rochester, PN 25 (фланец) из нержавеющей стали

Заказ-№.	Ø-емкости	Длина стержня	Заказ-№.	Ø-емкости	Длина стержня
Исп. A			Исп. B		
18 140	1600 мм	980 мм	18 172	до 2500 мм	до 1550 мм
18 141	2000 мм	1100 мм	18 173	до 3000 мм	до 1800 мм
18 142	2300 мм	1330 мм	18 174	до 3600 мм	до 2100 мм
18 143	2500 мм	1350 мм	18 175	до 4000 мм	до 2300 мм
18 144	2500 мм	1380 мм			
18 145	2500 мм	1400 мм			
18 146	2500 мм	1430 мм			
18 147	2500 мм	1450 мм			
18 148	2500 мм	1550 мм			
18 149	2500 мм	1650 мм			
18 150	2600 мм	1540 мм			
18 151	2600 мм	1590 мм			
18 152	2900 мм	1550 мм			
18 153	2900 мм	1580 мм			
18 154	2900 мм	1600 мм			
18 155	2900 мм	1650 мм			
18 156	3000 мм	1530 мм			
18 157	3000 мм	1635 мм			
18 158	3200 мм	1750 мм			
18 159	3400 мм	1850 мм			
18 160	3600 мм	1800 мм			
18 161	4000 мм	2085 мм			

При заказе исполнения „B“
указывайте, пожалуйста, медиум

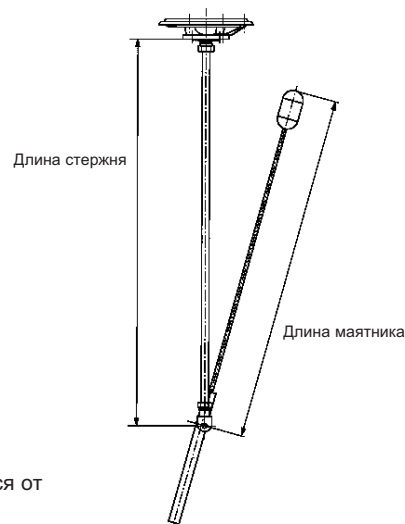

18 094 **Наценка** - Диаметр емкости или длина стержня уровнемера отличаются от стандартной

Максимальная длина стержня S 709 составляет 2500 мм.

Другие размерные данные - по Вашему запросу.

»18« Измерительные устройства - Указатели -
Контрольные приборы - Счетчики -
Принадлежности

Прибор-Указатель уровня, PN 25, для горизонтальных, цилиндрических емкостей, Тип Rochester, с 4" шкалой, спиральная прокладка 1.4571/графит до 550°C и болты M12 x 25 из нержавеющей стали для пропан/бутана

Способ монтажа: **горизонтальный**

Способ монтажа: **вертикальный**

Заказ-Nr.	Ø-емкости	Длина стержня	Заказ-Nr.	Ø-емкости	Длина стержня
18 330	до 2000 мм	610 мм	18 333	до 2000 мм	до 1250 мм
18 331	до 2500 мм	610 мм	18 334	до 2500 мм	до 1550 мм
18 332	до 3000 мм	610 мм	18 335	до 3000 мм	до 1800 мм

18 094 **Наценка** - Диаметр емкости или длина стержня уровнемера отличаются от стандартной

Прибор-Указатель уровня с 4" шкалой для аммиака (NH₃) - по Вашему запросу.

Шкала для указателя

Заказ-Nr.	Тип	Заказ-Nr.	Тип
18 177	Junior	18 184	Rochester 8", для аммиака, вне перекрестии осей
18 178	Senior	18 308	Rochester 8", для аммиака, на перекрестии осей
18 179	SRG 705 (ст.)	18 183	Rochester 4", для пропан/бутана, вне перекрестии осей
18 205	SRG 487 (нов.)	18 204	Rochester 4", для пропан/бутана, на перекрестии осей
18 180	FAS 708		
18 181	FAS 752		
18 182	Прибор-указатель 709, 8", для пропан/бутана, вне перекрестии осей		
18 203	Прибор-указатель 709, 8", для пропан/бутана, на перекрестии осей		



Заказ-Nr.18 177



Заказ-Nr.18 203

Фланец PN 40, для указателя с аттестатом 3.1.B EN 10 204

Заказ-Nr.	Исполнение	Вес
18 191	Фланец TSTE 355 с штуцером St 35.8 III общая длина 110 мм	2,3
18 192	Блок-фланец TSTE 355	2,0
18 193	Слепой фланец, H II	1,0



Фланцевое уплотнение для указателя

Заказ-Nr.	Исполнение	Материал
18 194	Junior	Резина
18 195	Senior	Резина
18 196	Прибор-указатель	Резина
18 202	Прибор-указатель PN 40, до 550°C, с аттестатом 3.1.B EN 10 204	1.4571/графит

Фланец PN 25, для указателя „Junior“ и „Senior“, H II, с аттестатом 3.1.B EN 10 204

Заказ-Nr.	Исполнение	Вес
18 037	Блок-фланец указателя „Junior“	1,3
18 038	Слепой фланец, указателя „Junior“	0,8
18 036	Блок-фланец указателя „Senior“	1,5
18 035	Слепой фланец, указателя „Senior“	1,0

Стекло для прибора-указателя

Заказ-Nr.	Исполнение
18 199	для шкалы 8"
18 208	для шкалы 4"

Болты , для прибора-указателя из нержавеющей стали

Заказ-Nr.	Тип	
18 185	Junior	M 6 x 25
18 186	Senior	M 8 x 25
18 187	прибора-указ.	M12 x 25

Защитный колпачок для прибора-указателя

Bestell-Nr.	Тип
18 188	Junior
18 189	Senior
18 190	SRG



Устройство для дистанционного считывания данных о количестве пропан/бутана в емкости используется с уровнемерами тип "Большой прибор-указатель с шкалой 8" und 4", состоит из датчика импульсов и прибора преобразователя, монтаж между фланцем емкости и шкалой прибора-указателя, возможность прямого считывания на емкости сохраняется, допуск EEx d IIB T6, INIEХ/NIЕВ 88-B.103.696 X

Датчик импульсов

тип ряда 6323S*0070*, Ex-защита, степень защиты IP 65, включая нелинейный измеритель потенциала 5 kOhm, с крепежным материалом и кабелем 2 м кабель 3 x 0,75 мм², алюминиевый корпус с 2 болтами для фланца емкости и с 3 болтами с промежуточными втулками для шкалы

Заказ-Nr.	Шкала	Рисунок крепежных отверстий
18 000	8"	на перекрестии осей
18 008	8"	вне перекрестии осей
18 007	4"	на перекрестии осей
18 005	4"	вне перекрестии осей



Прибор-преобразователь-дигиталь

степень защиты IP 54, указание количества в %, с 4 устанавливаемыми конечными значениями, с РС-интерфейсом RS 232, токовый выход: 4 - 20 mA

Заказ-Nr.	Тип	Исполнение
18 009	6370S30741E	полиэстер корпус 293 x 185 x 96 мм питание: 24 V DC



»18« Измерительные устройства - Указатели -
Контрольные приборы - Счетчики -
Принадлежности

Комплекс дистанционной передачи (до 1000 м) и обработки сигналов, тип RCT, для монтажа на емкости, работающей под давлением и оборудованными механическими уровнемерами тип Rochester Junior, Rochester Senior (mit Adapter), Rochester Magnetel, SRG 705, SRG 487, Livello, Cotrako состоящий из сигнального передатчика монтируемого на емкости, а также ряда (по выбору) применяемых приборов, обеспечивающих прием данных, преобразование в управляемые сигналы, а также цифровое изображение емкости с указанием процента наполнения



Заказ-Nr. 98 750

Заказ-Nr. 98 750 Исполнение **Сигнальный передатчик** для стационарных установок для указателя уровня тип Rochester, состоящий из: электронный передатчик сигнала; передающее устройство; аккумулятор (срок годности около 2 лет); крепежное устройство для передающего устройства



Заказ-Nr. 98 751

98 751 **Стационарный приемник 3S4150-12V** состоящий из: принимающее устройство; блок питания от сети 220V; стенное крепежное устройство; монтажный набор

98 761 **Двойной набор реле датчика приема 3S4430** может использоваться как открыв. или закрыв. реле при помощи кодового переключателя, который может быть по любому запрограммирован, нагрузка до 5 А, состоящий из: датчик; блок питания 230V; стенное крепежное устройство; таблица кодов; монтажный набор

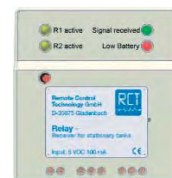

Заказ-Nr. 98 761

98 763 **Сигнальный датчик RS 232, 3S3250** для десяти емкостей, передает уровень наполнения на PC состоящий из: датчик; блок питания 230V; стенное крепежное устройство; программа; монтажный набор; кабель

98 764 **GSM-система тип 7000D** для наземных стационарных установок, применяется во взрывоопасной зоне 2 состоящий из: набор GSM; сенсор указателя уровня; аккумулятор



Заказ-Nr. 98 763

98 765 **GSM-система тип 7100D** для подземных стационарных установок, применяется во взрывоопасной зоне 1 состоящий из: набор GSM; сенсор указателя уровня; аккумулятор

98 766 **GSM-стационарный приемник тип 3S4590** состоящий из: GSM-модем; кабель для подключения к компьютеру; программное обеспечение
Один стационарный приемник позволяет одновременно вести контроль от нескольких передатчиков.



Заказ-Nr. 98 764

Внимание! Комплекс RCT не является средством метрологического измерения количества СУГ в емкости.

Электронный уровнемер с датчиком контрольных значений, состоящий из сенсора VEGAFLEX 65, монтируемого в емкость и прибора - преобразователя VEGADIS 371 для монтажа в помещении операторской или в щит электроуправления, предназначен для текущего измерения уровня СУГ в емкости, а также для функции контроля минимального и максимального наполнения емкости, например 5-10 % или 85 % с задачей управляющих сигналов на выключение мотора насосного агрегата или на управление электромагнитными клапанами

Заказ-Nr. 26 085 Исполнение **Сенсор измерения уровня VEGAFLEX 65** с вмонтированным пультом управления (PLISCOM) , допуск: ATEX II 1G, 1/2G, 2G EEx ia IIC T6, резьба G3/4A, материал 1.443

26 086 **Прибор-преобразователь VEGADIS 371** с дигитальным указателем, двухмодульный, четырехлинейный, вид защиты IP40, рабочее напряжение 20/250V AC, 20/72 V DC, допуск ATEX II G EEx ia IIC+W/MG

26 087 **Адаптер сопряжения разъема** между компьютером и адаптированными приборами контроля VEGACONNECT 3



Заказ-Nr. 26 087



Заказ-Nr. 26 086

»18« Измерительные устройства - Указатели -
Контрольные приборы - Счетчики -
Принадлежности

Мультиклапан PN 25, для емкостей с сжиженным газом, латунный корпус, соединительный элемент для емкости 3/4" NPT-AG, соединительный элемент для трубопровода POL-IG, в комплекте с отбором паровой фазы, манометром давления, механическим контролем наполнения 85 % и датчиком предельного наполнения, с типовым допуском

Заказ-№.	Тип	Длина трубки	Вес
18 024	489	250 мм	1,5
18 025	489	310 мм	1,5
18 026	489	463 мм	1,5



Трубки большей длины - по Вашему запросу.

Контроль наличия жидкости, электроника, для Ех-применения в зоне 1, в качестве защиты насоса от "сухой" работы, с РТВ-аттестатом

Заказ-№.	Исполнение	Вес
18 381	Прибор-преобразователь для подключения сенсора, EEx ib II C, напряжение 230 V AC, 1 реле-выход, для монтажа в шкаф управления	0,3
18 380	Прибор-преобразователь для подключения сенсора, EEx ib II C, напряжение 24 V DC, 1 реле-выход, для монтажа в шкаф управления	0,3
18 384	Прибор-преобразователь для подключения сенсора, EEx ib II C, напряжение 24 V DC, Европа-карт 100 x 160 мм	0,3
18 382	Погружной сенсор с соединением 1/2" NPT-AG, корпус из нержавеющей стали A2, IP 67 с 2 м соединительного кабеля, допустимая температура окружающего воздуха -25°C до +80°C, допустимое давление 60 бар	0,2
18 389	Соединительная муфта 1/2" NPT-IG PN 40 для погружного сенсора, из стали ASTM 105 с аттестатом 3.1.B EN 10 204	0,1



Заказ-№. 18 381



Заказ-№. 18 382

Монтажный узел PN 40, для погружного сенсора, из материала Н II, для монтажа между двумя фланцами DIN 2635, с аттестатом 3.1.B EN 10 204

Исполнение: **A** = соединение для сенсора 1/2" NPT-IG,

Исполнение: **B** = соединение для сенсора 1/2" NPT-IG и **дополнительное** соединение 1/4" NPT-IG для предохранительного клапана

Заказ-№.	Заказ-№.	Типоразмер	Вес
Исп. А	Исп. В	DN	
18 390	18 680	15	0,3
18 391	18 681	20	0,5
18 392	18 682	25	0,7
18 393	18 683	32	0,9
18 394	18 684	40	1,1
18 395	18 685	50	1,5
18 396	18 686	65	2,0
18 397	18 687	80	2,3
18 398	18 688	100	3,0
18 399	18 689	125	3,6
18 400	18 690	150	4,2



t = 32

Исполнение B

Остальные типоразмеры - по Вашему запросу.

Указатель потока PN 25, (не счетчик), соединение 2" NPT-наружная резьба, для монтажа в трубопровод жидкой фазы (например: подающий трубопровод), для труб 50 до 100 мм

Заказ-№.	L	Вес
18 440	55 мм	0,9
18 441	75 мм	0,9
18 442	125 мм	0,9

Заказ-№.	Зап. часть	Вес
18 444	4" шкала	0,1



Контрольный клапан PN 40, с 1/4" NPT-наружной резьбой

Заказ-№.	RegO	FAS	Контр. пл.	Контр. трубка	Материал	Рис.
18 430 ^{1) 2)}	-	7155	-	-	Лат	1
18 431 ²⁾	3165 C	-	-	-	Лат	1
18 432 ²⁾	3165 CP	-	+	-	Лат	2
18 433 ²⁾	3165 CF	-	-	+ , 300 мм	Лат	иден.5
18 434 ²⁾	3165 CPF	-	+	+ , 300 мм	Лат	4
18 438 ²⁾	-	AL 1917	-	-	Ст	1
18 435 ³⁾	TSS 3169	-	-	-	Н. ст	3
18 436 ³⁾	TA 3169 F	-	-	+ , 300 мм	Ст	5



Рис. 1



Рис. 2



Рис. 3



Рис. 4



Рис. 5

¹⁾ с типовым допуском

²⁾ с гранным болтом

³⁾ с пальцевым болтом

Прибор контроля давления, с Ex-защитой, EEx ed IIC T6, соединение G 1/4" AG, степень защиты IP 55, допустимая температура окруж. воздуха -20 °С до +40 °С, с интегрированным переключателем, ток включения 0,5 А/230 V-AC, кнопка установки-внутри, с РТВ-аттестатом

Заказ-№.	Тип	Область	Ступени	макс. давление	Вес
18 461	Ex/FF 142V-3	-0,4 до 8 бар	0,3 до 3 бар	25 бар	1,2
18 460	Ex/FF 142V-10	5,0 до 40 бар	1,2 до 10 бар	50 бар	1,2

Прибор контроля давления, без Ex-защиты, соединение G 1/4" AG, степень защиты IP 65, допустимая температура окруж. воздуха -50 °С до +70 °С, контакт 2 переключателя, ток включения 6 А/230 V-AC, Ex-защита в сочетании с реле-разъединителем
Заказ-№. 26 301 (230 V) или 26 303 (24 V)

Заказ-№.	Тип	Область	Ступени	макс. давление	Вес
18 458	FFg 142-3	-0,4 до 8 бар	0,6 до 3 бар	25 бар	1,2
18 459	FFg 142-10	5,0 до 40 бар	2,0 до 10 бар	50 бар	1,2



Прибор контроля давления, без Ex-защиты, соединение G 1/2" AG, в алюминиевом корпусе, степень защиты IP 54, допустимое давление 25 бар, допустимая температура окруж. воздуха -25 °С до +70 °С, с одноконтактным переключателем, ток включения 5 А/230 V-AC, Ex-защита в сочетании с реле-разъединителем
Заказ-№. 26 301 (230 V) или 26 303 (24 V), TÜV-проверка

Заказ-№.	Тип	Область	Ступени	Вес
18 457	DWR 625	0,5 - 6 бар	0,25 бар	0,3
18 456	DWR 25	4,0 - 25 бар	1,00 бар	0,3



Прибор контроля давления, без Ex-защиты, соединение G 1/2" AG, в алюминиевом корпусе, степень защиты IP 54, допустимое давление 16 бар, допустимая температура окруж. воздуха -25 °С до +70 °С, с одноконтактным переключателем, ток включения 5 А/230 V-AC, Ex-защита в сочетании с реле-разъединителем
Заказ-№. 26 301 (230 V) или 26 303 (24 V)

Заказ-№.	Тип	Область	Ступени	Вес
18 462	DCM 6	0,5 - 6 бар	0,15 бар	0,3

Ограничитель макс. давления для систем жидкого газа в соотв. с TRB 801/25, без Ex-защиты, соединение G 1/2" AG, в алюминиевом корпусе, степень защиты IP 65, допустимая температура окруж. воздуха -25 °С до +60 °С, область установки 3 - 16 бар, с одноконтактным переключателем, Ex-защита в сочетании с реле-разъединителем
Заказ-№. 26 305 (230 V), TÜV-проверка

Заказ-№.	Тип	Исполнение	Вес
18 453	FD 16-326	необходим фиксатор в шкафу эл. управления	0,6
18 454	FD 16-327	с механическим фиксатором	0,6
26 305	KNA6-SH-EX1	реле-разъединитель, самобезопасная цепь оперативного тока, нагрузка 230 V / 50 Hz, с TÜV-аттестатом	0,1



Дифференциальное реле давления без Ex-защиты, соединение G 1/4" IG, в алюминиевом корпусе, степень защиты IP 54, допустимое давление 25 бар, допустимая температура окруж. воздуха -25 °С до +70 °С, контакт 2 переключателя, ток включения 5 А/230 V-AC, Ex-защита в сочетании с реле-разъединителем
Заказ-№. 26 301 (230 V) или 26 303 (24 V)

Заказ-№.	Тип	Область	Ступени	Вес
18 465	DDCM 4	1 - 4 бар	0,2 бар	1,1
18 466	DDCM 16	3 - 16 бар	0,6 бар	1,1



Контрольное окошко PN 25, соединительный элемент с NPT-внутренней резьбой, из GS-C 25, с двумя противоположными стеклами, с аттестатом 3.1.B EN 10 204

Заказ-№.	Соединение	Длина	Вес
18 503	1/2"	100	2,8
18 504	3/4"	100	2,8
18 505	1"	130	5,6
18 506	1 1/4"	130	5,6
18 507	1 1/2"	150	6,0
18 508	2"	180	9,5



Контрольное окошко PN 25, с фланцами DIN 2635, корпус из GS-C 25, с двумя противоположными боросиликатными стеклами DIN 7080, с аттестатом 3.1.B EN 10 204

Заказ-№.	Соединение DN	Длина	Вес
18 588	15	150	3,5
18 589	20	150	4,5
18 590	25	160	5,5
18 591	32	180	8,0
18 592	40	200	9,0
18 593	50	230	11,0
18 517	65	290	16,0
18 518	80	310	21,0
18 519	100	350	27,0
18 509	125	400	38,0
18 510	150	480	50,0
92 662	200	400	111,0



Контрольное окошко PN 25, с NPT-внутренней резьбой, корпус из ASTM 536, обратный клапан из нерж. стали, с двумя противоположными стеклами

Заказ-№.	RegO	Соединение	Вес
18 501*	A7794	2"	4,7
18 502*	A7796	3"	10,0



Контрольная трубка PN 25, из стали, для лежащих емкостей, соединение 1" NPT-AG, в комплекте с шкалой и контрольной трубкой для стационарных и мобильных емкостей

Заказ-№.	Тип RegO	Длина удлинителя		Вес
		Нормальное исполнение		
18 531*	A9091 R	490		1,7
18 533*	A9092 R	675		2,0
18 535*	A9093 RS	915		2,3

Заказ-№.	Тип RegO	Длина удлинителя		Вес
		Усиленное исполнение		
18 536*	A9093 TS	915		3,0
18 537*	A9094 TS	1150		3,5
18 530*	A9095 TS	1422		3,8



Контрольная трубка PN 40, уплотнение и крепежный материал из нержавеющей стали, для лежащих емкостей, соединение 1" NPT-AG, в комплекте с шкалой и контрольной трубкой для стационарных и мобильных емкостей, с аттестатом 3.1.B EN 10 204

Заказ-№.	Тип	Длина удлинителя		Вес
		Нормальное исполнение		
18 538*	FAS-3.1B	490		1,7
18 539*	FAS-3.1B	675		2,0

При заказе указывайте, пожалуйста, диаметр емкости

Применение контрольной трубки в нормальном исполнении в газовой при длине удлинителя до 675 мм



Запасные части для контрольной трубки

Заказ-№.	Тип	Описание	Материал	Рис.
18 545*	A3163-6	Заглушка с уплотнением	Ст	1
18 546*	FAS	Заглушка с уплотнением	Ст	1
18 547	FAS	Шкала	Ал	2
18 548	RegO	Шкала	Ал	2

Дополнительные части - по Вашему запросу.



Рис. 1



Рис. 2

Турбинный счетчик для жидкого газа, компактный и дешевый счетчик позволяет решать вопросы внутреннего учета без больших инвестиций. Счетчик работает в автономном режиме, автоматически включаясь при движении рабочего продукта - пропан/бутана и их смеси

Заказ-№.	Исполнение
18 324	- 6-и значное LCD-табло - Монтаж независим от положения - Различные возможности измерения: - общая сумма - частичная сумма - (с возвратом в исходное положение) - Мгновенный проток в л/мин. - Литвиевые батареи обеспечивают режим работы в течении 4.000 рабочих часов - Возможное автоматическое включение и выключение - Простая смена батареи - Сменная турбина - Без поверки

Технические данные:	
Соединение	: ISO G 3/4"
Погрешность измерений:	: ± 2%*
Пропускная способн.	: 8 - 80 л/мин.
Макс. проток	: 114 л/мин.
Ступень давления	: PN 40
Область температуры	: -10°C до +60°C
Размеры	: 11 см x 5 см x 7 см (L X B X H)
Вес	: 1,1 кг

Дополнительные типоразмеры - по Вашему запросу.



* При вводе в действие без отсекателя возможны отклонения из-за образования газовых пузырей сообразно с условиями эксплуатации

Монтажный элемент PN 40, из Н II, с соединением 1/2" NPT IG, для монтажа между двумя фланцами DIN 2635, снятие давления через дегазационный- или предохранительный клапан, 40 мм шириной, с аттестатом 3.1.B EN 10 204

Заказ-№.	DN	Вес	Заказ-№.	DN	Вес
18 631	15	0,6	18 637	65	2,6
18 632	20	0,8	18 638	80	3,1
18 633	25	1,0	18 639	100	4,0
18 634	32	1,2	18 640	125	4,8
18 635	40	1,5	18 641	150	5,2
18 636	50	2,0			



Комплектная измерительная установка PN 25, Тип LC/LCR, для газозовозов или стационарных систем, измерительная установка Тип MA-7-GX-10-LCR, с электронным счетным устройством, принтером, переносной клавиатурой и набором кабелей, без температурной компенсации, Випа уплотнения, макс. производительность 75 - 380 л/мин., типоразмер 2" NPT-IG, температурная область -40 °C до +70 °C, установка с крепежным основанием без фундаментной плиты, с TÜV-типовым допуском и метрологической поверкой

Состоит из:

- Обратный клапан на входе
- Газоотсекатель с фильтром
- LC-счетный механизм LCR
- Lap-Pad (переносная клавиатура) и принтер
- дифф. клапан

Заказ-№.	Исполнение	Вес
18 857	Направление справа налево	41,0
18 864	Направление слева направо	41,0



Принадлежности для измерительных устройств MA-7 далее
Дальнейшие исполнения и измерительные устройства без типового допуска - по Вашему запросу.

Массовый и объемный сенсор расходомер, PN 40, MICRO-MOTION, F-серия,
с интегрированным кореолевым процессором для ответной электроники серии 1000/2000,
коробка присоединения из алюминия, без винтовых соединений,
Ex-допуски ATEX EEx ib IIC T1 до T5, материал элементов соприкасающихся с медиумом 360L
нержавеющая сталь

Заказ-Nr.	Тип	Соединение DN	макс. область измерения	Допустимая температура
35 210	F025S	15	2.270 кг/ч	- 40 до +150° C
35 211	F050S	25	8.160 кг/ч	- 40 до +150° C
35 216	F200S	40	87.270 кг/ч	- 40 до +150° C
35 218	F300S	80	272.000 кг/ч	- 40 до +150° C



Корректное измерение возможно только при обеспечении моногамности продукта (только жидкая или только паровая фаза).

Компания FAS комплектует массовые расходомеры соответствующими системами сепарации паров и дифференциальными клапанами, обеспечивающими только жидкую фазу продукта.

Массовый и объемный сенсор расходомер, PN 40, MICRO-MOTION, R-серия,
с интегрированным кореолевым процессором для ответной электроники серии 1000/2000,
коробка присоединения из алюминия, без винтовых соединений,
Ex-допуски ATEX EEx ib IIC T1 до T5, материал элементов
соприкасающихся с медиумом 360L нержавеющей сталь

Заказ-Nr.	Тип	Соединение DN	макс. область измерения	Допустимая температура
35 214	R025S	15	2.720 кг/ч	- 40 до +150° C
35 215	R050S	25	8.160 кг/ч	- 40 до +150° C
35 202	R100S	25	32.650 кг/ч	- 40 до +150° C
35 205	R200S	40	87.100 кг/ч	- 40 до +150° C



Корректное измерение возможно только при обеспечении моногамности продукта (только жидкая или только паровая фаза).

Компания FAS комплектует массовые расходомеры соответствующими системами сепарации паров и дифференциальными клапанами, обеспечивающими только жидкую фазу продукта.

Преобразующая электроника для массового и объемного сенсора расходомера F и R-серии,
максимальное расстояние между сенсором и электроникой 300 м,
корпус IP 67 (NEMA 4X) из алюминия, эпоксидное покрытие,
напряжение 85 до 265 VAC/18 до 30 VDC, AC/DC

Канал А: аналоговый 4-20 mA-сигнал `активный` жесткий

Канал В: частотный выход `активный`, 0-10 kHz заскалирован

Канал С: RS 485 Modbus-сигнал, для непосредственного подключения
на жесткий или на Modbus-системный блок, кабельный канал: M20 оникерован,
допуск по Ex-защите: ATEX EEx d (ia/ib) IIB+H2 T5

Исполнение: **А** = с возможностью одного изменения значения потока и плотности

Исполнение: **В** = с возможностью многих изменений значения потока и плотности

Заказ-Nr.	Тип	Заказ-Nr.	Тип
Исп. А		Исп. В	
35 207	1700MVD	35 206	2700MVD
		35 217	2700MVD



Счетная установка, Тип LC, направление течения слева направо, уплотнения Buna, установка с опорной стойкой, без рамы, для газовозов исполнения: Тип MA-4 до MA-15, корпус из алюминия, для стационарных систем исполнения: Тип MSA-15 до MSA-120, корпус из стали

Установка состоит из:

- Обратного клапана (стандарт только в установках Тип MA-4 до Тип MA-7)
- Газотсекателя с фильтром тонкой очистки
- LC-счетчика
- Механического счетного устройства (литер) с печатным устройством, Тип VR
- Дифференциального клапана
- Измерительной камеры

Исполнение для газовозов

Заказ-Nr.	Тип	Соединение NPT	Произв. л/мин.	Давление PN	Материал корпуса	Исполнение	Вес кг
38 046	FAS-LC M4 SX	1"	20 - 113	25	алюминий	без температурной компенсации, с принтером	60,0
38 047	FAS-LC M4 SX	1"	20 - 113	25	алюминий	без температурной компенсации, без принтера	60,0
18 792	FAS-LC M5 GX	1 1/2"	45 - 227	25	алюминий	без температурной компенсации	37,0
18 932	FAS-LC M5 GY	1 1/2"	45 - 227	25	алюминий	с температурной компенсацией	40,0
18 793	FAS-LC M7 GX	2"	75 - 380	25	алюминий	без температурной компенсации	44,0
18 904	FAS-LC M7 GY	2"	75 - 380	25	алюминий	с температурной компенсацией	49,0
18 903	FAS-LC M7 GY	2"	75 - 380	25	алюминий	с температурной компенсацией и Ex-датчиком импульсов	46,0
18 794	FAS-LC M15 GX	3"	150 - 760	25	алюминий	без температурной компенсации	49,0
18 933	FAS-LC M15 GY	3"	150 - 757	25	алюминий	с температурной компенсацией	46,0
18 750	Наценка за заводскую проверку						



FAS-LC M15



FAS-LC M4



FAS-LC M30

Исполнение для стационарных систем

Заказ-Nr.	Тип	Соединение фланец (300 lbs)	Произв. л/мин.	Давление PN	Материал корпуса	Исполнение	Вес кг
18 915	FAS-LC M15 GX	3" ANSI	150 - 760	21	сталь	без температурной компенсации	56,0
18 914	FAS-LC M15 GY	3" ANSI	150 - 760	21	сталь	с температурной компенсацией	59,0
18 795	FAS-LC M30 GX	3" ANSI	265 - 1325	21	сталь	без температурной компенсации	138,0
18 909	FAS-LC M30 GY	3" ANSI	265 - 1325	21	сталь	с температурной компенсацией	141,0
18 786	FAS-LC M75 GX	4" ANSI	530 - 2650	21	сталь	без температурной компенсации	320,0
18 789	FAS-LC M75 GY	4" ANSI	530 - 2650	21	сталь	с температурной компенсацией	272,0
18 918	FAS-LC M120 GX	6" ANSI	760 - 3785	21	сталь	без температурной компенсации	269,0
18 928	FAS-LC M120 GY	6" ANSI	760 - 3785	21	сталь	с температурной компенсацией	372,0
18 750	Наценка за заводскую проверку						

Допустимые комбинации и принадлежности - по Вашему запросу.

- Дозатор
- Счетное устройство с принтером
- Счетное устройство без принтера
- Датчик импульсов
- Электроника газовоза (LCR)
- Направление справа на лево
- DIN-фланцы
- Килограмм (кг) - счетчик
- Галлон - счетчик
- Рама

LC предлагает также комплектную программу для жидкостей в различных областях использования.

»19« Запирающие, дифференциальные, пневматические, электромагнитные, шаровые клапаны - запорная арматура

Проходной клапан PN 25, с NPT-резьбой и мягкой прокладкой

Заказ-№р.	Тип	Тип	DN	Длина	Вес
19 001*	-	N301-04	1/2"	94	1,40
19 002*	A7505 AP	-	3/4"	94	1,10
19 003*	A7507 AP	-	1"	110	1,60
19 004*	A7509 BP	-	1 1/4"	125	3,10
19 005*	A7511 AP	-	1 1/2"	132	3,70
19 006*	A7513 AP	-	2"	150	7,70
19 007*	A7517 AP	-	3"	230	18,00



Угловой клапан PN 25, с NPT-резьбой и мягкой прокладкой

Заказ-№р.	Тип	Тип	DN	Длина	Вес
19 009*	-	N401-04	1/2"	45	1,25
19 010*	A7506 AP	-	3/4"	45	1,20
19 011*	A7508 AP	-	1"	51	1,20
19 012*	A7510 BP	-	1 1/4"	57	2,70
19 013*	A7512 AP	-	1 1/2"	62	3,60
19 014*	A7514 AP	-	2"	69	5,00
19 015*	A7518 AP	-	3"	102	15,00



Запирающий клапан PN 25, с NPT-резьбой и манжетным уплотнением

Исполнение: **A** = Проходная форма
Исполнение: **B** = Угловая форма

Заказ-№р.	Тип	DN	Длина	Вес	Рис.
Исп. А					
19 017	7704 P	1/2"	95	1,0	1
19 018	7705 P	3/4"	95	1,0	1
Исп. В					
19 020	7704 LP	1/2"	43	0,9	2
19 021	7706 P	3/4"	43	0,9	2



Рис. 1



Рис. 2

Быстрозакрываемый клапан PN 25, с NPT-резьбой

Заказ-№р.	Тип	DN	Длина	Вес	Рис.
19 026	7901 T	1/4"	63	0,6	1
19 027	7554 SAV	1/2"	94	1,0	2
19 028	7554 SV	3/4"	94	1,0	2



Рис. 1



Рис. 2

Шаровой клапан с пружинной установкой PN 25, с NPT-резьбой и механическим ручным приводом

Заказ-№р.	Тип	DN	Длина	Вес
19 151	Argus	1/2"	90	2,0

с аттестом 3.1. В EN 10 204



Запирающий клапан, регулировочный клапан PN 20, с NPT-резьбой

Заказ-№р.	Тип	DN	Вес	Рис.
19 033	1224 WA	1/4"	0,1	1
19 034	2553	1/4"	0,7	2
19 035	2553 A	3/8"	0,7	2



Рис. 1



Рис. 2

Угловой клапан PN 25, подключение 3/4" NPT AG

Заказ-№р.	Тип	FAS	Выход	Материал	Рис.	Вес
19 439	9101 C1 ¹⁾	-	POL	Лат	иден. 1	0,4
19 440	7550 P ¹⁾	-	3/4" NPT	Лат	1	0,6
19 441	-	484	3/4" NPT, с латунной заглушкой	Лат	иден. 1	0,7
19 442*	A7550 P ¹⁾	-	3/4" NPT	Ст	иден. 1	0,6
19 443	7550 PX ¹⁾	-	3/4" NPT, с скоростным клапаном	Лат	2	0,6
19 444*	A7550 PX ¹⁾	-	3/4" NPT, с скоростным клапаном	Ст	2	0,6
19 445	901 C5 ¹⁾	-	POL, с скоростным клапаном	Лат	иден. 2	0,4
19 446	9101 DNP ¹⁾	-	POL, с контрольной трубкой, длина трубки ²⁾ l = 300 мм	Лат	-	0,5
19 447	-	483 ¹⁾	POL, с контрольной трубкой и манометром, длина трубки ²⁾ l = 300 мм	Лат	3	0,7



Рис. 1



Рис. 2

19 448 Заглушка для угл. клапана 3/4" NPT

¹⁾ без латунной заглушки / ²⁾ дополнительная длина трубки - по Вашему запросу



Рис. 3

»19« Запирающие, дифференциальные, пневматические, электромагнитные, шаровые клапаны - запорная арматура

Запирающий клапан PN 40, проходная форма, фланцы DIN 2635, длина в соответствии с DIN 3202, корпус из GS-C 25, уплотнение, конус и шпindel из нержавеющей стали, с аттестатом 3.1.B EN 10 204

Исполнение: **A** = Графитное исполнение, степень утечки 1 DIN 3230 часть 3
Исполнение: **B** = Сифонное уплотнение, необслуживаемый, степень утечки 1 DIN 3230 часть 3

Заказ-Nr. Исп. A	Заказ-Nr. Исп. B	Типоразмер DN	Длина L	Вес
19 041	19 101	15	130	4,8
19 042	19 102	20	150	5,4
19 043	19 103	25	160	7,1
19 044	19 104	32	180	8,0
19 045	19 105	40	200	11,5
19 046	19 106	50	230	13,5
19 047	19 107	65	290	23,5
19 048	19 108	80	310	28,0
19 049	19 109	100	350	39,5



Специальные исполнения - по Вашему запросу:

- с дроссельным конусом
- с выемкой и пружиной DIN 2512
- с возвратом и выступом DIN 2513
- с конусом из мягкого уплотнения из PTFE

Запирающий клапан PN 40, угловая форма, фланцы DIN 2635, длина в соответствии с DIN 3202, корпус из GS-C 25, уплотнение, конус и шпindel из нержавеющей стали, с аттестатом 3.1.B EN 10 204

Исполнение: **A** = Графитное исполнение, степень утечки 1 DIN 3230 часть 3
Исполнение: **B** = Сифонное уплотнение, необслуживаемый, степень утечки 1 DIN 3230 часть 3

Заказ-Nr. Исп. A	Заказ-Nr. Исп. B	Типоразмер DN	Длина L	Вес
19 061	19 051	15	90	5,2
19 062	19 052	20	95	7,2
19 063	19 053	25	100	7,4
19 064	19 054	32	105	8,4
19 065	19 055	40	115	12,4
19 066	19 056	50	125	13,5
19 067	19 057	65	145	20,0
19 068	19 058	80	155	25,0
19 069	19 059	100	175	34,0



Специальные исполнения : см. запорный клапан проходной формы

Клапан переключатель PN 40, трехходовое исполнение, фланцы DIN 2635, в соответствии с DIN 3202, корпус из GS-C 25, уплотнение, конус и шпindel из нержавеющей стали, с аттестатом 3.1.B EN 10 204

Исполнение: **A** = Графитное исполнение, степень утечки 1 DIN 3230 часть 3
Исполнение: **B** = Сифонное уплотнение, необслуживаемый, степень утечки 1 DIN 3230 часть 3

Bestell-Nr. Ausf. A	Bestell-Nr. Ausf. B	Nennweite DN	Baulänge L	Gewicht
19 071	19 081	25	160	11,0
19 072	19 082	32	180	14,0
19 073	19 083	40	200	19,0
19 074	19 084	50	230	22,0
19 075	19 085	65	290	32,0
19 076	19 086	80	310	46,0
19 077	19 087	100	350	64,0



Специальные исполнения - по Вашему запросу:

- с выемкой и пружиной DIN 2512
- с возвратом и выступом DIN 2513
- с конусом из мягкого уплотнения из PTFE

Шаровой клапан PN 40, с двух сторон фланцы DIN 2635, "Fire-Safe" BS 6755 часть 2, антистатическая защита, полный проход, степень утечки 1 DIN 3230, с ручной рукояткой, корпус из ASTM A105 (C 21), шар и вал из нержавеющей стали, шаровое и валовое уплотнение из PTFE, длина DIN 3202 F4/F5-короткая, с аттестатом 3.1.B EN 10 204

Заказ-Nr.	Типоразмер DN	Длина	Вес
19 211	15	115	3,0
19 212	20	120	4,0
19 213	25	125	5,0
19 214	32	130	7,3
19 215	40	140	10,8
19 216	50	150	14,9
19 217	65	170	21,5
19 218	80	180	28,0
19 219	100	190	41,1
19 210	125	325	60,0
19 220	150	350	90,0



»19« Запирающие, дифференциальные, пневматические, электромагнитные, шаровые клапаны - запорная арматура

Шаровой клапан PN 40, Тип Mesafrance, с 3-х составным корпусом из С 22.8, уплотнения из PTFE, вал и шар из нержавеющей стали, с ручной рукояткой, с аттестатом 3.1.B EN 10 204

Исполнение: **A** = полный проход
 Исполнение: **B** = усеченный проход, стандарт
 Исполнение: **C** = комплект уплотнений



Заказ-№р.	Заказ-№р.	Заказ-№р.	Заказ-№р.	Типоразмер DN	Вес	Заказ-№р. Исп. C	Типоразмер полный пр. DN	Типоразмер усеч. пр. DN	Вес
Исп. A	Исп. B	Исп. B	Исп. B						
19 121	19 231	19 241	19 251	15 - 1/2"	0,5	19 261	10 - 1/4"	15 - 1/2"	0,1
19 122	19 232	19 242	19 252	20 - 3/4"	0,8	19 262	15 - 1/2"	20 - 3/4"	0,1
19 123	19 233	19 243	19 253	25 - 1"	1,3	19 263	20 - 3/4"	25 - 1"	0,1
19 124	19 234	19 244	19 254	32 - 1 1/4"	1,8	19 264	25 - 1"	32 - 1 1/4"	0,1
19 125	19 235	19 245	19 255	40 - 1 1/2"	2,8	19 265	32 - 1 1/4"	40 - 1 1/2"	0,1
19 126	19 236	19 246	19 256	50 - 2"	3,8	19 266	40 - 1 1/2"	50 - 2"	0,1
19 127	19 237	-	-	65 - 2 1/2"	7,5	19 267	50 - 2"	65 - 2 1/2"	0,1
19 128	19 238	-	-	80 - 3"	12,0	19 268	65 - 2 1/2"	80 - 3"	0,1
19 129	19 239	-	-	100 - 4"	20,5	19 269	80 - 3"	100 - 4"	0,1

Специальные исполнения для газозовов, FIRE SAFE-исполнений и для низкой температуры до -20°C - по Вашему запросу.

Шаровой клапан PN 63, Тип F120, полный проход, с 2-х составным корпусом из 1.4408, уплотнения из PTFE, шар из нержавеющей стали CF8M, с ручной рукояткой, длина DIN 3202 T4 M3, с аттестатом 3.1.B EN 10 204

Заказ-№р.	Типоразмер DN	Соединение NPT-резьба	Вес ¹⁾
19 449	8	1/4"	0,2
19 450	10	3/8"	0,3
19 451	15	1/2"	0,4
19 452	20	3/4"	0,6
19 453	25	1"	0,9
19 454	32	1 1/4"	1,5
19 455	40	1 1/2"	2,2
19 456	50	2"	2,9



Шаровой клапан PN 40, Fire-Safe, BS6755 часть 2, полный проход, корпус из ASTM A105, шар из нержавеющей стали CrNi AISI 304, уплотнения из PTFE, с ручной рукояткой, степень утечки 1 DIN 3230, с аттестатом 3.1.B EN 10 204

Исполнение: **A** = Тип FAS-KHB, компактное исполнение, блочный корпус
 Исполнение: **B** = Тип FAS-KHF, стандартное исполнение, 2-х элементный корпус

Заказ-№р.	Заказ-№р.	Типоразмер DN	Вес ¹⁾ Исп. A	Вес ¹⁾ Исп. B
Исп. A	Исп. B			
92 151	92 271	15	1,3	3,3
92 152	92 272	20	1,9	4,5
92 153	92 273	25	2,6	6,0
92 154	92 274	32	5,3	8,0
92 155	92 275	40	6,9	13,0
92 156	92 276	50	11,0	17,0
92 157	92 277	65	15,6	23,0
92 158	92 278	80	22,4	28,0
92 159	92 279	100	37,4	43,0
92 171	92 280	125	60,0	69,0
-	92 281	150	-	80,0
-	92 282	200	-	120,0

DN	ø"	L	D	k	H	G
15	1/2	38	87	65	75	170
20	3/4	40	97	75	83	170
25	1	45	107	85	90	190
32	1 1/4	58	135	100	95	230
40	1 1/2	64	145	110	115	315
50	2	82	165	125	120	315
65	2 1/2	103	177	145	135	350
80	3	122	197	160	150	400
100	4	150	232	290	170	450

DN	ø"	L	D	k	H	G
15	1/2	140	95,2	66,7	75	170
20	3/4	152	117,5	82,5	83	170
25	1	165	123,8	88,9	90	190
32	1 1/4	180	133,3	98,4	95	230
40	1 1/2	191	155,6	114,3	115	315
50	2	216	165,1	127,0	120	315
65	2 1/2	241	190,5	149,2	135	350
80	3	283	209,5	168,3	150	400
100	4	305	254,0	200,0	170	450
125	5	381	279,4	234,9	200	450
150	6	403	317,5	269,9	265	650



Исполнение: **A**



Исполнение: **B**

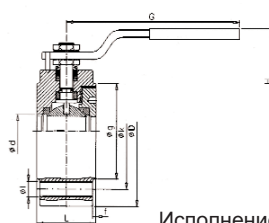

Исполнение: **A**

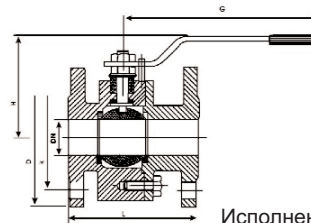

Исполнение: **B**

Трехходовой шаровой клапан PN 40, ип FAS-KHF W3, полный проход, корпус из ASTM A105, шар из нержавеющей стали CrNi AISI 304, уплотнения из PTFE, L-образное отверстие в шаре, с фланцами DIN 2635, с трехсоставным корпусом, с ручной рукояткой

Заказ-№р.	Типоразмер	Вес ^{*)} , кг	Заказ-№р.	Типоразмер	Вес ^{*)} , кг
92 292	DN15	4	92 297	DN65	34
92 291	DN20	6	92 298	DN80	50
92 293	DN25	7	92 299	DN100	71
92 294	DN32	12	92 300	DN125	119
92 295	DN40	14	92 301	DN150	185
92 296	DN50	20			

^{*)} Размеры и вес могут иметь небольшие отличия.



Быстрозакрываемый шаровой клапан PN 40, с пневмоприводом, "Fire Safe - исполнение"

состоит из:

Шаровой клапан PN 40, "Fire-Safe" BS 6755 - 2, фланцы DIN 2635, полный проход, уплотнения из PTFE, степень утечки 1 DIN 3230, антистатическое исполнение, с аттестатом 3.1.B EN 10 204

Пневматический привод, необслуживаемое компактное исполнение, угол переключения 90°, оснащен автоматическим пружинным закрывающим устройством, (Fail-safe-управление)

Пневматические привода сложены на основе управления давлением воздуха мин. 5 бар при макс. дифференциальном давлении медиума 25 бар.
Макс. управляющее давление 8 бар.

Исполнение: **A** = Тип **ARGUS**, корпус из TSTE 355N, шар и вал из нержавеющей стали, уплотнение из Viton
Исполнение **B** = Тип **ALFA**, корпус из ASTM A105 (C 21), шар и вал из нержавеющей стали, уплотнение из PTFE/Viton
Исполнение **C** = Тип **Bont**, корпус из ASTM A105 (C 21), с **трехсоставным корпусом**, шар и вал из нержавеющей стали, уплотнение из PTFE/Viton

Форма: с двух сторон DIN-фланец, длина в соответствии с DIN 3202 F4/F5 короткая форма

Заказ-№г. Исп. А	Заказ-№г. Исп. В	Типоразмер DN	Длина	Вес Исп. А	Вес Исп. В
19 700	19 730	15	115	8,0	8,5
19 701	19 731	20	120	9,0	9,5
19 702	19 732	25	125	9,5	10,5
19 703	19 733	32	130	14,2	15,3
19 704	19 734	40	140	15,1	18,8
19 705	19 735	50	150	21,4	26,4
19 706	19 736	65	170	33,5	37,7
19 707	19 737	80	180	47,0	53,0
19 708	19 738	100	190	69,3	80,0
19 709	19 739	125	325	80,0	95,0
19 880	19 890	150	350	137,0	122,0

Форма: с одной стороны DIN-фланец, с другой стороны сварочный штуцер¹⁾

Заказ-№г. Исп. А	Заказ-№г. Исп. С	Типоразмер DN	Длина Исп. А	Вес Исп. А	Длина Исп. С	Вес Исп. С
19 750	19 860	15	230	7,6	205	7,5
19 751	19 861	20	250	8,3	225	8,1
19 752	19 862	25	260	9,5	235	9,3
19 753	19 863	32	250	13,0	250	12,4
19 754	19 864	40	260	14,9	270	14,6
19 755	19 865	50	270	20,2	211	25,5
19 756	19 866	65	285	32,4	250	34,5
19 757	19 867	80	315	46,7	308	48,0
19 758	-	100	355	69,2	-	-
19 759	-	125	463	95,0	-	-

¹⁾ Диаметры трубных соединений для сварочных штуцеров - по Вашему запросу.

Дополнительные типоразмеры, соединения, специальный материал и исполнения для DME и других - по Вашему запросу.

Принадлежности:

Заказ-№г.	Исполнение	Вес
19 710	Прибор указания положений в корпусе, Ех-защита, с оптическим указателем	1,8
19 711	³ / ₂ -ходовой-эл. магнитный клапан, Ех-защита,	1,5
19 763 с АТЕХ	для возд. давления, макс. 10 бар, подключение G 1/4", рабочее напряжение 230 V, 50 Hz	
19 712	³ / ₂ -ходовой-эл. магнитный клапан, Ех-защита, для возд. давления, макс. 10 бар, подключение G 1/4", рабочее напряжение 24 V, постоянное	1,5

Ручная передача для клапанов с пневматическим приводом - по Вашему запросу.



»19« Запирающие, дифференциальные, пневматические, электромагнитные, шаровые клапаны - запорная арматура

Электромагнитный клапан PN 25, Ех-защита, непрямого управления, 230 V, 50 Hz, рабочее давление 0,5 - 25 бар, мин. разница рабочего давления 0,5 бар, корпус из латуни

Заказ-№	Соединение (IG)	Длина	Вес
19 401	G 1/2"	67	0,8
19 402	G 3/4"	80	1,2
19 403	G 1"	95	1,6
19 404	G 1 1/4"	132	2,5
19 405	G 1 1/2"	132	3,5
19 406	G 2"	160	4,5
19 408	спец. исполнение 24 V - постоянный ток		



Электромагнитный клапан PN 25, Ех-защита, с принудительным открытием, 230 V, 50 Hz, рабочее давление 0 - 25 бар, корпус из латуни

Заказ-№	Соединение (IG)	Длина	Вес
19 411	G 1/2"	67	1,8
19 412	G 3/4"	95	4,0
19 413	G 1"	95	3,8
19 414	G 1 1/4"	132	5,3
19 415	G 1 1/2"	132	5,5
19 416	G 2"	160	6,6
19 408	спец. исполнение 24 V - постоянный ток		



Исполнения с NPT-резьбой FAS-№. 19 554 до 19 559 - по Вашему запросу.

Электромагнитный клапан PN 40, Ех-защита, с принудительным открытием, степень утечки 1 DIN 3230, рабочее давление 0 - 25 бар, фланцы DIN 2635

Исполнение: А = Корпус из стали,

Исполнение: В = Корпус из нерж. стали, без цветных металлов, с аттестатом 3.1.B EN 10 204

Исполнение: С = Корпус из стали, без цветных металлов, с аттестатом 3.1.B EN 10 204

Заказ-№	Заказ-№	Заказ-№	Заказ-№	Заказ-№	Заказ-№	Типоразмер DN	Длина	Рис.	Вес
Исполнение А		Исполнение В		Исполнение С					
230V-AC	24V-DC	230V-AC	24V-DC	230V-AC	24V-DC				
19 419	19 369	19 429	19 379	-	-	15	130	1	5,5
19 420	19 370	19 430	19 380	-	-	20	150	1	5,8
19 421	19 371	19 431	19 381	-	-	25	160	1	6,5
19 422	19 372	19 432	19 382	-	-	32	180	1	11,0
19 423	19 373	19 433	19 383	-	-	40	200	1	12,0
19 424	19 374	19 434	19 384	-	-	50	230	1	14,0
19 425	19 375	-	-	19 435	19 385	65	290	2	36,5
19 426	19 376	-	-	19 436	19 386	80	310	2	46,5
19 427	19 377	-	-	19 437	19 387	100	350	2	70,0

Принадлежности:

Заказ-№	Исполнение
19 388	Наценка за 2 эл. маг. выключателя для электронного указателя ОТКР/ЗАКР для эл. маг. клапанов с фланцами DN 15 - 50, Ех-маркировка EEx d IIC T6
19 389	Наценка за 2 эл. маг. выключателя для электронного указателя ОТКР/ЗАКР для эл. маг. клапанов с фланцами DN 65 - 100, Ех-маркировка EEx d IIC T6



Рис. 1



Рис. 2

Специальные исполнения - по Вашему запросу.

»19« Запирающие, дифференциальные, пневматические, электромагнитные, шаровые клапаны - запорная арматура

Байпасный клапан PN 25, газонепроницаемый, с пружинной нагрузкой, зависим от антидавления, с NPT-внутренней резьбой, корпус из ASTM A536

Угловая форма

Заказ-№.	Тип	Соединение	Обл. установки бар	Производ. макс. л/мин.	Вес	Рис.	Области установки для Типа BV с применением различных пружин бар
19 321	Blackmer BV 3/4	NPT 3/4"	4,5 - 7,0	190	2,2	1	1,4 - 3,5
19 322	BV 1	1"	4,5 - 7,0	190	2,3	1	2,5 - 5,5
19 323	BV 1 1/4	1 1/4"	4,5 - 8,6	380	3,5	1	4,5 - 8,6
19 324	BV 1 1/4	1 1/4"	7,0 - 10,5	380	3,5	1	7,0 - 10,5
19 325	BV 1 1/2	1 1/2"	4,5 - 8,6	380	3,3	1	
19 326	BV 1 1/2	1 1/2"	7,0 - 10,5	380	3,3	1	
19 327	BV 2	2"	4,5 - 8,6	600	7,6	1	
19 334	Монтаж пружин желаемой области установки						

Прямая форма

Заказ-№.	Тип	Соединение	Обл. установки бар	Производ. макс. л/мин.	Вес	Рис.
19 328	N110-06-2	NPT 3/4"	5,0 - 10,5	80	1,6	2
19 329	N110-08-2	1"	5,0 - 10,5	160	1,5	2
19 335	Монтаж пружин с областью установки 1,8 до 5,1 бар					



Рис. 1



Рис. 2

Байпасный клапан, PN 40 угловой формы, с пружинной нагрузкой, с NPT-внутренней резьбой

Заказ-№.	Тип	Соединение	Обл. установки бар	Производ. макс. л/мин.	Вес	Рис.
19 330	B 166	NPT 3/4"	3,5 - 10,5	250	3,5	1
19 331	B 166	1"	3,5 - 10,5	250	3,5	1
19 332	B 166	1"	1,7 - 4,1	250	3,4	1
19 333	B 166	1"	5,0 - 18,0	250	3,5	1
19 337	B 177	1 1/2"	5,0 - 11,0	600	3,0	2
19 338	B 166	3/4"	1,7 - 4,1	250	3,4	1
19 339	B 166	3/4"	5,0 - 18,0	250	3,6	1
19 346	T 166	1 1/2"	6,9 - 15,5	250	3,5	иден. 1
19 348	T 166	1 1/4"	6,9 - 15,5	250	3,8	иден. 1
19 349	T 166	1 1/2"	3,5 - 10,5	250	4,0	иден. 1
19 350	B 177	2"	3,5 - 8,6	1400	18,8	2
19 354	B 166	1 1/4"	3,5 - 10,5	250	3,8	1
19 355	B 177	1 1/2"	4,1 - 6,9	600	6,0	2
19 359	B 177	1 1/4"	5,0 - 11,0	600	3,8	2



Рис. 1



Рис. 2

Клапан переключатель для предохранительного клапана с трехходовым шаровым клапаном PN 40, шаровой клапан из С 22.8, шар из нержавеющей стали с L-ходом, угол переключения 90°, уплотнения из PTFE, с фланцевым соединением DIN 2635 или NPT-резьбой, с аттестатом 3.1.B EN 10 204

Исполнение: **A** = Стандарт, с 2-мя предохранительными клапанами из латуни 1" NPT, уст. давление 15,6 бар, внутрилежащие, с TÜV-приемкой, комплектно собран, огрунтован, покрашен

Исполнение: **B** = с 2-мя предохранительными клапанами из нерж. стали 1" NPT, уст. давление 15,6 бар, внутрилежащие с TÜV-приемкой, комплектно собран, огрунтован, покрашен

Исполнение: **C** = без предохранительных клапанов, комплектно собран, огрунтован, покрашен

Заказ-№.	Заказ-№.	Заказ-№.	Типоразмер	Размеры ¹⁾	Вес ¹⁾	Рис. ¹⁾
Исп. А	Исп. В	Исп. С	Соединение	А	В	
19 481	19 501	19 506	DN 25	200	375	6,5
19 482	19 502	19 507	DN 32	200	385	7,1
19 483	19 503	19 508	1" NPT AG	200	425	5,7
19 484	19 504	19 509	1 1/4" NPT AG	200	425	5,8
19 485	19 505	19 510	DN 50	200	390	8,0
19 537	19 538	19 539	DN 40	200	390	7,5

19 480 TÜV-контроль



Рис. 1



Рис. 2

¹⁾ Для исполнений А и В

Фланцевые клапаны переключатели других исполнений - по Вашему запросу.

»19« Запирающие, дифференциальные, пневматические, электромагнитные, шаровые клапаны - запорная арматура

Донный сливной клапан PN 25, с скоростным контролем

Заказ-№.	Тип	Вход	Выход	с наполнительным соединением	Вес
19 341 ¹⁾	A8017 DP	1 1/4" NPT AG	1" NPT IG	-	1,8
19 342 ²⁾	A8017 DH	1 1/4" NPT AG	1" NPT IG	-	1,8
19 343	A8018 DP	1 1/4" NPT AG	1" NPT IG	1 3/4" ACME AG	1,9
19 344	A8016 DP	1 1/4" NPT AG	-	1 3/4" ACME AG	1,4

¹⁾ стандартное исполнение

²⁾ с обратным клапаном

Исполнение
Заказ-№. 19 343



Исполнение
Заказ-№. 19 344



Мультиклапан PN 25, блочная арматура для складских емкостей, корпус из латуни

Заказ-№.	RegO	Соединение	Вес	Заказ-№.	RegO	Соединение	Вес
19 561	8475 RV	2 1/2" NPT-IG	5,7	19 562	8593 AR16.0	1 1/2" NPT-AG	1,8

Комплектация

1. Наполнительный клапан 1 3/4" ACME
2. Клапан выравнивания давл. 1 1/4" ACME
3. Клапан изъятия паровой фазы POL-IG
4. Контрольный клапан с контр. трубкой¹⁾
5. Узел для манометра
6. Узел для прибора-указателя давления
7. Предохранительный клапан
8. Узел для погружной трубки 3/4" NPT



Комплектация

1. Наполнительный клапан 1 3/4" ACME
2. Клапан выравнивания давл 1 1/4" ACME
3. Клапан изъятия паровой фазы POL-IG
4. Контрольный клапан с контр. трубкой¹⁾
5. Узел для манометра
6. Узел для погружной трубки 3/4" NPT



¹⁾ При заказе указывайте, пожалуйста, длину трубки

Отличительные мультиклапаны - по Вашему запросу.

Диорпорт-клапан-переключатель PN 25, соединение 2" NPT-AG, корпус из ASTM A395 или подобный, для 2 внешнележащих предохранительных клапанов 1 1/4" NPT-AG Типа RegO 3135 из латуни, без защитного колпачка

Заказ-№.	RegO	Соединение Танк	Предохранительные клапаны (шт.)	Уст. давление (бар)	Вес
19 571	A8540	2" NPT AG	без	-	4,5
19 572	8542G	2" NPT AG	2	2 - 27	6,8

19 573 TÜV - проверка давлением

19 574 TÜV - установка для RegO-предохранительного клапана



Заказ-№. 19 571

Multiport-клапан-переключатель PN 25, с ANSI/ASA-фланцем, корпус из ASTM A395 или подобный, для предохранительных клапанов 2 1/2" NPT-AG Типа RegO A3149 из стали, с защитным колпачком

Исполнение: **A** = Соединение 3" ANSI/ASA-фланец

Исполнение: **B** = Соединение 4" ANSI/ASA-фланец

Заказ-№.	RegO	Предохранит. клапаны (шт.)	Уст. давление (бар)	Вес
Исп. A				
19 511	A8563	без	-	32,0
19 569	8530	2	17,2	30,0
19 512	A8563	3	17,2	53,0
19 513	A8564	4	17,2	60,0
19 570	A8532	2	2 - 21	40,0
19 514	A8563	3	2 - 21	53,0
19 515	A8564	4	2 - 21	60,0

Заказ-№.	RegO	Предохранит. клапаны (шт.)	Уст. давление (бар)	Вес
Исп. B				
19 516	A8573	без	-	38,0
19 517	A8573	3	17,2	59,0
19 518	A8574	4	17,2	66,0
19 519	A8573	3	2 - 21	59,0
19 520	A8574	4	2 - 21	66,0



Заказ-№. 19 570



Заказ-№. 19 520

19 529 TÜV-проверка давлением

19 530 TÜV-установка для RegO-предохранительного клапана

Жидкостный испаритель FAS 3000 для сжиженных углеводородных газов состоящего из теплообменного блока с термоуправляемым клапаном, отсекающего жидкости, фильтра на входе в теплообменный блок, стального шкафа 800x600x300 мм, запорно-предохранительной арматуры и контрольно-регулирующих приборов

Технические характеристики:

Расчетное давление газа: 25 бар
 Давление газа на выходе: 50-90 мбар
 Расчетное давление горячей воды: 10 бар
 Температура горячей воды: +90/+70°C
 Температура газа на выходе: 55-65°C

Заказ-№	Регуляторная группа	Сенсор уровня	Эл. магн. клапан	Тепло-обменник	Производ., кг/час	Рис.
20 177	x	x	x	x	25	1
20 178	x	-	x	x	25	1
20 179	x	-	-	x	25	1
20 180	-	-	-	x	25	2



Рис. 1



Рис. 2

Жидкостный испаритель FAS 3000 для сжиженных углеводородных газов предназначен для перевода жидкой фазы газа в паровую. Процесс передачи тепла от теплоносителя (антифриз, горячая вода) к пропан-бутану осуществляется пластинчатым теплообменником, теплопередающее свойства которых позволяют решать задачи теплообмена с очень малым температурным градиентом.

Заказ-№	Производительность, кг/час	Выходное давление, мбар
20 247	400-800	без регулятора
20 246	1000-1200	без регулятора
20 245	1500-1900	без регулятора
20 229	до 4000	без регулятора
20 249	до 7000	без регулятора
20 250	до 12000	без регулятора
20 248	400-800	20-2100*
20 2481	400-800	5-5000*

Заказ-№	Производительность, кг/час	Выходное давление, мбар
93 065	1200	5-5000*
93 073	1500-1900	5-5000*
93 153	до 4000	5-5000*
93 074	до 7000	5-5000*
93 075	до 12000	5-5000*

* - $(P_{вх.} - P_{вых.}) > 0,5 * P_{вх.}$

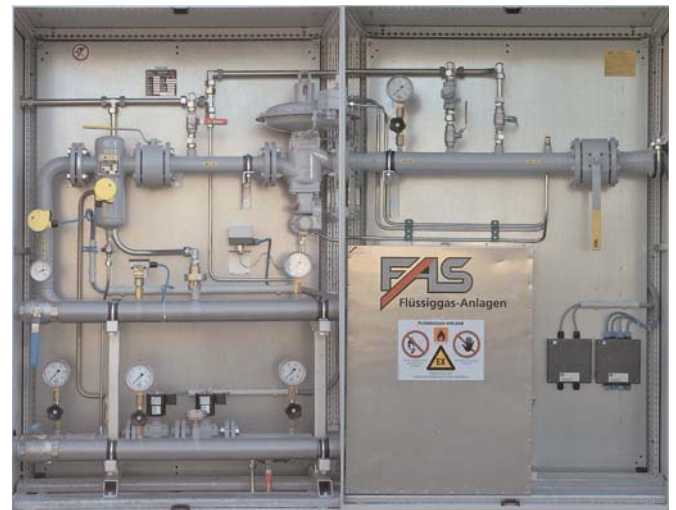

26 951 - Щит электроуправления для монтажа вне взрывоопасной зоны

Жидкостные испарители FAS 3000 обладают следующими преимуществами:

- компактной конструкцией;
- малым весом;
- высокой удельной тепловой мощностью, благодаря специальному профилированию пластин;
- длительным сроком службы при минимальных эксплуатационных затратах.

Технические характеристики:

Расчетное давление газа: 25 бар
 Расчетное давление горячей воды: 10 бар
 Температура горячей воды: +90/+70°C
 Напряжение электропитания: 230В/50Гц

Подключение трубопровода

- A** - Вход жидкой фазы в испаритель
- B** - Вход горячей воды
- C** - Обратная вода
- D** - Выход паровой фазы
- E** - Сбросная линия

Принципиальная схема испарительной установки

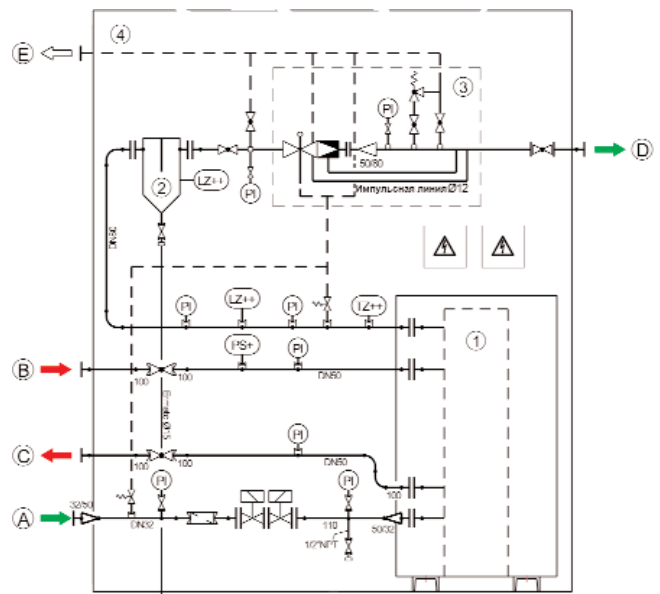

Сухой испаритель PN 25, тип FAS 2000, Ex-зона 2, для пропан/бутана, косвенного электроподогрева, прямоугольной формы

Испаритель FAS 2000 относится к так называемым "сухим" испарительным агрегатам, в которых не применяются жидкие теплоносители. В качестве теплоносителя выступает алюминиевый сплав, в котором расположены трубчатые нагреватели (ТЭН). Также в теплоносителе проложен трубчатый змеевик, по которому транспортируется жидкая фаза.

Температурный режим контролируется с помощью термостатов (датчиков температуры). При достижении рабочей температуры испарения открываются электромагнитные клапаны, установленные на входе в испаритель. Клапаны обеспечивают полное прекращение подачи жидкой фазы при возникновении нештатных ситуаций: превышение расхода газа, отключение электроснабжения, нарушение температурных параметров паровой фазы на выходе из испарителя.

Испарители FAS 2000/FAS2000-230 поставляются только в составе комплектной испарительной установки.

Комплект поставки:

Корпус испарителя из стали, с внутрилежащим алюминиевым стержнем, внутренней изоляцией, крепление;
Тепловой регистр в комплекте с испарительным регистром, часть работающая под давлением из безшовной трубы;
Предохранительный клапан в газовой фазе, установлен на 25 бар, без сливного отверстия, типовой допуск, с TÜV-приемкой;
Температурное управление автоматическое, с помощью термостатов, в пределах значений, предписанных DIN 3069;
Контроль переполнения/низкой температуры состоящий из 2 эл. магн. клапанов, управляемых термостатами;
Контроль перегрева с предохранительным выключением;
Электроисполнение в соответствии с VDE 0165 (DIN 57 165) для Ex-зоны 2.



Тип FAS 2000-230



Тип FAS 2000

Заказ-№	Произв., кг/час	Потребл. мощность, кВт	Напряжение, В	Вес, кг
20 220	32	5	230	34
20 554	32	6	400	34
20 555	60	12	400	76
20 556	100	18	400	105

Запасные части

Заказ-№	Исполнение
15 902	Предохранительный клапан, PN63, 1/2" NPT AG, установлен на 25 бар
20 441	Температурный датчик, отключающий систему при температуре ниже 55°C
20 442	Температурный датчик, включающий систему при температуре 75°C
20 443	Температурный датчик, выключающий систему при температуре ниже 55°C
20 437	Эл. магн. клапан, PN25, 230В/50Гц

Комплектная испарительная установка PN 25, на базе испарителя типа FAS 2000/FAS2000-230, для пропан/бутана, косвенного подогрева

Заказ-№	Произв., кг/час	Питание сети	Размеры шкафа Н x В x Т (мм)	Трубопровод на входе	Трубопровод на выходе	Выходное давление, мбар	Вес, кг
20 925	32	230В/50Гц	1200x800x400	15 мм	15 мм	50-300	140
20 917	32	400В/50Гц	1200x800x400	15 мм	15 мм	50-300	140
20 908	60	400В/50Гц	1200x1200x400	15 мм	22 мм	50-300	265
20 909	100	400В/50Гц	1600x1200x500	15 мм	22 мм	50-300	340

Комплект поставки:

- Стальной шкаф, окрашен, с вентиляционными отверстиями, консоль h=100 мм;
- Шаровой клапан на входе и выходе, между отсекателем и регулятором среднего давления;
- Грязеуловитель и предохранительный клапан перед испарителем;
- Испаритель (см. заказ-№ **20220, 20403-20405**);
- Отсекатель с возможностью опорожнения;
- Манометры для контроля давления;
- Регулятор среднего давления;
- Регулятор низкого давления.

Дополнительное оборудование:

Заказ-№	Исполнение
26 130	Сенсор контроля уровня жидкости в сепараторе
26 301	Усилитель для передачи сигналов из взрывоопасной зоны
26 952	Щит электроуправления для монтажа вне взрывоопасной зоны (400В)
47 118	Щит электроуправления для монтажа вне взрывоопасной зоны (230В)



Испаритель тип XP для пропана/бутана, непрямого электроподогрева, PN 26

XP-испаритель полностью автоматизирован и поставляется готовый к подключению, с теплоизоляцией. В комплектацию входят: электромагнитный клапан на входе, реле-контроль нагрева и предохранительный клапан без TÜV-приемки установленный на 17,2 бар. Стандартное напряжение 400 V/50 Hz

Специальное напряжение - по Вашему запросу.

Заказ-№.	Тип	Произв.	Потребл. мощн., кВт	Вход FNPT	Выход FNPT	Вес кг
20 861	XP	12,5	25	3,3	3/4"	29
20 862		25	50	6,5	3/4"	36
20 863		50	100	13,1	3/4"	36
20 864		80	160	20,0	3/4"	52
20 865		160	300	33,0	3/4"	57



Испарительная установка FAS PN 25, с испарителем тип XP, косвенного подогрева, для Ex-зоны, комплектно собрана в стальном шкафу

Исполнение: **A** = с регулятором 2. ступени без SAV и SBV
 Исполнение: **B** = с регулятором 1. ступени без SAV и SBV
 Исполнение: **C** = без регуляторов
 Исполнение: **D** = с регулятором 1. ступени без SAV и SBV и с регулятором 2. ступени с SAV и SBV

Заказ-№.	Заказ-№.	Заказ-№.	Заказ-№.	Тип	Произв.
Исп. A	Исп. B	Исп. C	Исп. D	XP	кг/час
20 760	-	-	-	160	300
20 761	-	-	-	80	160
-	20 764	-	-	80	160
-	-	20 765	-	160	300
-	-	-	20 766	160	300
-	-	-	20 790	80	160

Комплект поставки:

- Стальной шкаф, окрашен, с вентиляционными отверстиями, консоль h=100 мм;
- Шаровой клапан на входе и выходе, между отсекателем и регулятором среднего давления;
- Грязеуловитель и предохранительный клапан перед испарителем;
- Испаритель Тип XP, для Ex-зоны 2, с 1 эл. магн. клапаном на входе и предохранительным клапаном на выходе;
- Отсекатель с возможностью опорожнения;
- Манометр для контроля давления;
- Регулятор среднего давления, вх. давление 16 бар;
- Регулятор низкого давления, вх. давление 1,5 бар.



Испарительная установка может быть оборудована различными регуляторами давления в зависимости от необходимого давления для потребителя на выходе установки, или без регуляторов.

Основные компоненты:

- 1) Испаритель типа XP
- 2) Регулятор среднего давления
- 3) Регулятор низкого давления
- 4) Отсекатель жидкости

Дополнительное оборудование (опция):

Заказ-№.	Наименование
26 130	Сенсор контроля уровня жидкости, PN 25, соединение 1" NPT AG, допущен в Ex-зоне 0, с РТВ-допуском
26 301	Прибор-преобразователь, рабочая сеть 230 В 50 Hz

Внимание! Мы обращаем Ваше внимание, что при низких температурах паровая фаза может конденсироваться. **Необходим постоянный контроль.**

Специальные конструктивные решения возможны.

Принципиальная схема испарительной установки

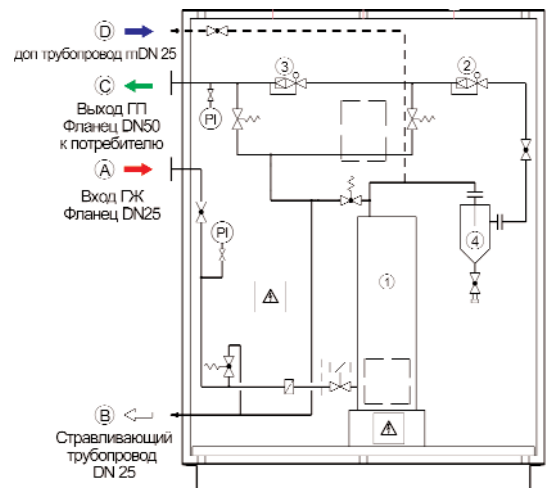

Испарительная установка FAS PN 25, с двумя испарителями тип XP, косвенного подогрева, для Ех-зоны 2, комплектно собрана в стальном шкафу

Заказ-№.	Тип	Произв., кг/час	Размер шкафа Д x Ш x В, мм	Выходное давление, мбар
20 730	2 x XP50	200	1600 x 1200 x 400	30-450
20 731	2 x XP50	200	1600 x 1200 x 400	1500
20 772	2 x XP160	600	2000 x 1600 x 600	50
20 773	2 x XP160	300	2000 x 1600 x 500	100
20 781	2 x XP160	600	1600 x 1200 x 400	3000

Комплект поставки:

- Стальной шкаф, окрашен, с вентиляционными отверстиями, консоль h=100 мм;
- Шаровой клапан на входе и выходе, между отсекателем и регулятором среднего давления;
- Грязеуловитель и предохранительный клапан перед испарителем;
- Испарители Тип XP, для Ех-зоны 2, с 1 эл. магн. клапаном на входе и предохранительным клапаном на выходе;
- Отсекатель с возможностью опорожнения;
- Манометр для контроля давления;
- Регулятор среднего давления, входное давление 16 бар;
- Регулятор низкого давления, входное давление 1,5 бар.

Испарительная установка может быть оборудована различными регуляторами давления в зависимости от необходимого давления для потребителя на выходе установки, или без регуляторов.

Специальные конструктивные решения возможны.

Дополнительное оборудование:

Заказ-№.	Наименование
26 130	Сенсор контроля уровня жидкости, PN 25, соединение 1" NPT AG, допущен в Ех-зоне 0, с РТВ-допуском
26 301	Прибор-преобразователь, рабочая сеть 230 В 50 Нз
20 716	Дополнительный трубопровод паровой фазы



FAS-№. 20772

Внимание! Мы обращаем Ваше внимание, что при низких температурах паровая фаза может конденсироваться. Необходим постоянный контроль.

Испарительная установка FAS PN 25, с двумя испарителями тип FAS 2000 косвенного подогрева, для Ех-зоны 2, комплектно собрана в стальном шкафу, габаритные размеры 1600x1200x500 мм

Комплект поставки:

- Стальной шкаф, окрашен, с вентиляционными отверстиями, консоль h=100 мм;
- Шаровой клапан на входе и выходе, между отсекателем и регулятором среднего давления;
- Грязеуловитель и предохранительный клапан перед испарителем;
- 2 испарителя тип FAS 2000, для Ех-зоны 2;
- Отсекатель с возможностью опорожнения;
- Манометр для контроля давления;
- Регуляторы среднего давления низкого давления.

Заказ-№.	Произв., кг/час	Питание сети	Трубопровод на входе	Трубопровод на выходе	Выходное давление, мбар	Вес, кг
20857	200	400В/50Гц	DN20	DN50	50/300*	650
20855	200	400В/50Гц	DN20	DN50	50	620

* - две, независимо друг от друга регуляторные группы

Испарительная установка может быть оборудована различными регуляторами давления в зависимости от необходимого давления для потребителя на выходе установки, или без регуляторов.

Специальные конструктивные решения возможны.



Испаритель тип DIRECT FIRED, для пропан/бутана, с отсутствием необходимости в подаче горячей воды или электроэнергии, с простым монтажом и минимальным расходом, в компактном исполнении, в соответствии с DGRL 97/23/EG

Принцип работы испарителя основан на получении достаточного объема паровой фазы СУГ за счет работы собственной газовой горелки и повышении температуры в рабочей камере до температуры парообразования, предназначен для инсталляции в открытом пространстве.

Заказ-№.	Тип	Произв., кг/час	Вес, кг
20 901	40/40	80	64
20 902	80/40	160	100



Смесительная установка FAS 4000 для пропан/бутана и их смеси позволяет осуществлять подпитку систем газоснабжения на природном газе

Обладает следующими преимуществами:

- резервное газоснабжение систем, работающих на природном газе;
- покрытие пиковых нагрузок при потреблении природного газа;
- использование как в новых, так и в имеющихся, сетях СУГ на объектах с повышенным риском образования конденсата в газопроводе.

Технические данные:

- Давление СУГ на входе от 2 до 5 бар;
- Давление газовой смеси на выходе макс. 500 мбар;
- Минимальный физический объем газопровода после смесительной установки не менее 1000 литров.

Заказ-№	Тип	Макс. произв., м ³ /час	Макс. кол-во СУГ, кг/час	Вход/выход
93 710	32 ND	30	32	DN15/DN50
93 711	60 ND	50	60	DN15/DN50
93 712	100 ND	80	100	DN20/DN65
93 713	160 ND	130	160	DN25/DN65
93 714	300 ND	240	300	DN25/DN65



Емкости для хранения сжиженных углеводородных газов подземного размещения для отопительных систем индивидуального, группового и промышленного назначения

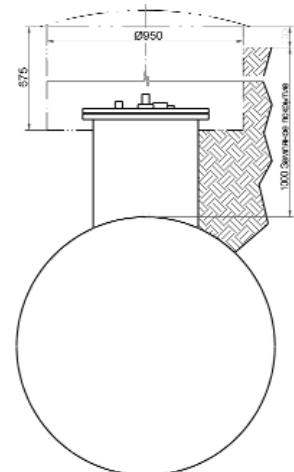
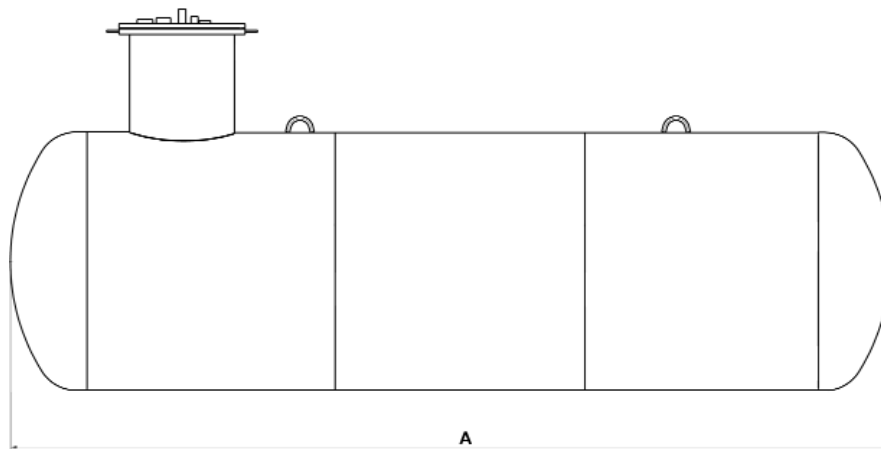

Заказ-№	Объем, литров	Диаметр емкости, мм	Высота люка-лаза, мм	Диаметр люка-лаза, мм	A, мм	Вес, кг
69 070	2700	1250	500	500	2670	730
69 071	4850	1250	500	500	4450	1245
69 072	6700	1250	500	500	5710	1570
69 073	9000	1250	500	500	5970	1805
69 076	20000	1600	500	500	8010	3500

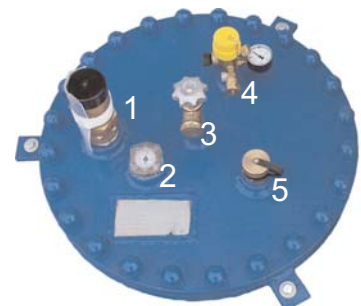

Дополнительное оборудование:

Заказ-№	Наименование
69 057	Крепежно-опорные ножки для емкостей диаметром 1250 мм
69 062	Анодно-катодная антикоррозионная защита для емкостей 2700-4850 литров
69 063	Анодно-катодная антикоррозионная защита для емкостей 6700 литров
69 064	Анодно-катодная антикоррозионная защита для емкостей 9000 литров

1. Предохранительный клапан **28382+28389**
2. Указатель уровня **88279**
3. Клапан отбора жидкой фазы **19441**
4. Мультиклапан **19447**
5. Наполнительный клапан **13006**

Поршневой компрессор сухого хода, Тип CORKEN, для перекачивания пропан/бутана из корабельных танкеров, ж.д.-цистерн или автогазовозов. Компрессор с приводным шкивом, всасывающим и нагнетательным манометром, манометром контроля давления в системе смазки компрессора, без каких-либо других принадлежностей

Заказ-№р.	Тип	макс. Произв.
	Corken	(м ³ /ч)
21 050	91	13
21 054	291	27
21 055	491	60
21 056	691	102
21 059	891	212

Компрессора типа CORKEN при агрегатирование на заводе FAS комплектуются всеми элементами защиты минимального и максимального давления сенсора на наличия уровня жидкости а также комплектными щитами электроуправления.



Поршневой компрессор сухого хода, Тип BLACKMER, для перекачивания пропан/бутана из корабельных танкеров, ж.д.-цистерн или автогазовозов. Компрессор с приводным шкивом, всасывающим и нагнетательным манометром, манометром контроля давления в системе смазки компрессора, без каких-либо других принадлежностей

Исполнение с простым уплотнением поршневого стержня

Заказ-№р.	Тип	макс. Произв.
	Blackmer	(м ³ /ч)
21 104	161	26
21 105	361	58
21 106	601	100

Исполнение с двойным уплотнением поршневого стержня

Заказ-№р.	Тип	макс. Произв.
	Blackmer	(м ³ /ч)
21 109	162	26
21 107	362	58
21 108	602	108
21 097	942	212

Компрессоры типов 162, 362, 602 и 942 оснащены двойным уплотнением поршневого стержня и особенно рекомендуются для применения в закрытых помещениях и других взрывоопасных зонах для удаления возможной утечки газа.

Компрессора типа BLACKMER при агрегатирование на заводе FAS комплектуются всеми элементами защиты минимального и максимального давления сенсора на наличия уровня жидкости а также комплектными щитами электроуправления.



Стационарный компрессорный агрегат FAS относится к группе маслосвободных компрессоров и не требует для своей работы поступления и сбора масла. Смазка компрессора происходит при помощи масла, находящегося в картере. Еще одним из преимуществ является воздушное охлаждение компрессора. Щит электроуправления компрессорным агрегатом монтируется во взрывобезопасной зоне и обеспечивает эксплуатацию и безопасность работы за счет контролирующей аппаратуры. Компрессорный агрегат собирается на общей раме, проходит тестовые испытания на специальных стендах, включая проверку функций автоматического контроля, и готов к эксплуатации

В базисной комплектации агрегат состоит из:

- Поршневой компрессор с манометрами на всасывающей и нагнетательной линии
- Сепаратор-отсекатель жидкости
- Фильтр-грязеуловитель
- 4-ходовой шаровой клапан
- Устройство натяжения приводного ремня
- Электромотор во взрывобезопасном исполнении
- Приводные ремни с защитным кожухом

В стандартный комплект автоматики агрегата входит опционально:

- Прибор контроля максимального давления
- Прибор контроля минимального давления
- Прибор контроля уровня жидкости в сепараторе



Пример оптимальной инсталляции

Номера заказов и технические данные см. следующие страницы.

FAS-Комплектный компрессорный агрегат с поршневым компрессором сухого хода PN 25, Тип FAS, для стационарного использования, вся арматура соединена стальным трубопроводом, агрегат с всасывающим и нагнетательным манометром, манометром контроля давления в системе смазки компрессора, механическим отсекателем жидкости, грязеуловителем, 4-ходовым шаровым клапаном, предохранительным клапаном 19 бар в трубопроводе, устройством натяжения приводного ремня, приводным ремнем, приводным шкивом для двигателя, защитным кожухом, Ех-электромотором переменного тока 400/690 V 50 Hz, EEx e II T3, IP 54, форма В 3, цилиндр и блок цилиндра из ASTM A536, с TÜV-приемкой, смонтирован на общей раме, огрунтован и лакирован, с аттестатом 3.1.B EN 10 204

Заказ-№.	Тип	макс. Произв. (m ³ /ч)
21 117	161	26
21 118	162	26
21 119	361	58
21 121	362	58
21 120	601	100
21 122	602	100
21 129	942	200



Дополнительное оборудование

Заказ-№.	Исполнение
26 922	Щит электроуправления с контролем минимального и максимального давления, контролем переполнения жидкостного отсекателя, двойным переключателем и прибором звукового и светового контроля
26 925	Щит электроуправления с контролем минимального и максимального давления, контролем переполнения жидкостного отсекателя, контролем давления масла, двойным переключателем и прибором звукового и светового контроля

Технические данные, размеры, дополнительное контрольное оборудование-и управляющее устройство в соответствии с TRB см. следующие страницы или - по Вашему запросу.

FAS-Комплектный компрессорный агрегат с поршневым компрессором сухого хода PN 25, Тип FAS/CORKEN, вся арматура соединена стальным трубопроводом, агрегат с всасывающим и нагнетательным манометром, манометром контроля давления в системе смазки компрессора, механическим отсекателем жидкости, грязеуловителем, 4-ходовым шаровым клапаном, предохранительным клапаном 19 бар в трубопроводе, устройством натяжения приводного ремня, приводным ремнем, приводным шкивом для двигателя, защитным кожухом, Ех-электромотором переменного тока, цилиндр и блок цилиндра из ASTM A536, с TÜV-приемкой, смонтирован на общей раме, огрунтован и лакирован, с аттестатом 3.1.B EN 10 204

Заказ-№.	Тип	макс. Произв. (m ³ /ч)
21 014	91	12
21 093	291	28
21 095	491	58
21 064	691	102
21 820	891	200



Дополнительное оборудование

Заказ-№.	Исполнение
26 922	Щит электроуправления с контролем минимального и максимального давления, контролем переполнения жидкостного отсекателя, двойным переключателем и прибором звукового и светового контроля
26 925	Щит электроуправления с контролем минимального и максимального давления, контролем переполнения жидкостного отсекателя, контролем давления масла, двойным переключателем и прибором звукового и светового контроля

Технические данные, размеры, дополнительное контрольное оборудование-и управляющее устройство в соответствии с TRB см. следующие страницы или - по Вашему запросу.

Комплектный компрессорный агрегат с поршневым компрессором сухого хода PN 25, Тип FAS для газозовов (TKW), цилиндр и блок цилиндров из ASTM A536, вся арматура соединена стальным трубопроводом, агрегат с всасывающим и нагнетательным манометром, манометром контроля давления в системе смазки компрессора, механическим отсекателем жидкости, грязеуловителем, 4-ходовым шаровым клапаном, предохранительным клапаном и приводным шкивом, с TÜV-приемкой, смонтирован на общей раме, огрунтован и лакирован, с аттестатом 3.1.B EN 10 204

Исполнение: **A** = без привода
Исполнение: **B** = с гидравлическим приводом

Заказ-№р. Исп. A	Заказ-№р. Исп. B	Тип	макс. Произв. (м ³ /ч)
21 113	21 025	161	26 ¹⁾
21 114	21 026	361	58 ¹⁾

¹⁾ Производительность при числе оборотов 790 мин.⁻¹

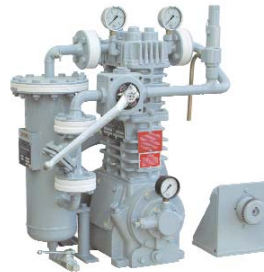

Исполнение **A**

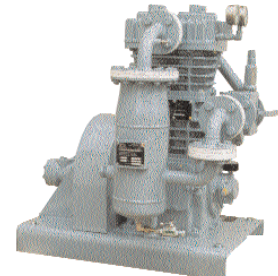

Исполнение **B**

Технические данные и размеры

Тип компрессора	161 TKW ²⁾	161 291	361 TKW ²⁾	361 491	601 691	162	362	602	942 891
Подключение Компрессор (NPT - IG)	3/4"	3/4"	1 1/4"	1 1/4"	1 1/2"	3/4"	1 1/4"	1 1/2"	2" ANSI
Агрегат (фланец DN)	20	25	32	32	40	25	32	40	50
Кол-во цилиндров	2		2		2	2	2	2	2*
Поршневой ход (мм)	63		76		102	63	76	102	102
макс. Производительность (м ³ /ч)	26		58		100	26	58	100	200
мин. Входное давление (бар)	0,21		0,21	0,21	0,21	0,21	0,21	0,21	0,21
макс. Выходное давление (бар)	24,1		20,7	22,4	24,1	22,4	20,7	27,0	29,0
Число оборотов (мин. ⁻¹)	790		790		770	790	790	770	790
макс. Потребляемая мощность (kW)	8,0		15,0		30,0	8,0	15,0	30,0	37,0
Мощность мотора kW (FAS-стандарт)	5,0		10,0		17,5	5,0	10,0	17,5	30,0
Размеры (мм)									
A	720	760	840	860	1135	770	980	1135	1250
B	60	100	80	100	100	100	100	100	100
C	455	530	640	640	778	530	640	778	900
D1	550	-	630	-	-	-	-	-	-
D2	-	1200	-	1320	1320	1200	1320	1320	1700
E	370	400	510	510	510	400	510	510	655
F	85	130	210	130	178	130	130	178	155
G	345	435	375	639	601	435	639	601	650
H	713	676	728	559	642	778	676	642	867
I	607	570	622	454	530	672	571	530	763
Вес компрессора (кг)	104		153		322	109	170	327	410
Вес комплектного агрегата (кг)	140	265	214	400	630	270	430	650	990

*Двойного действия ²⁾ Исп. **A** без привода

Технические изменения предусмотрены.

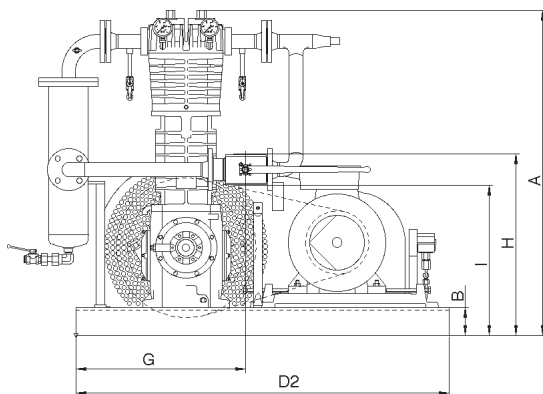

Для стационарного использования

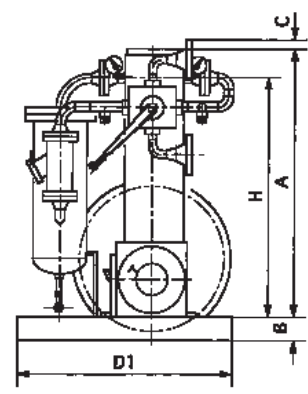
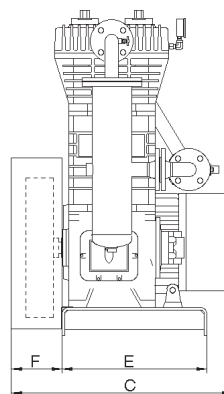

Для автогазовозов (TKW)

Поршневые компрессоры сухого хода (с водяным и воздушным охлаждением) для двуокиси водорода, аммиака, азота и других промышленных газов и жидкостей - по Вашему запросу.

Запасные части, принадлежности, предохранительное и контрольное оборудование для поршневых компрессоров

Механический отсекающий жидкости PN 25, Тип FAS, из стали, с шаровым клапаном 3/8" NPT из стали для спуска конденсата, в соответствии с AD-требованиями и TRB, с возможностью подключения электронной предохранительной системы отключения компрессора, с аттестатом 3.1.B EN 10 204

с ¹⁾с справкой изготовителя или ²⁾TÜV-приемкой

Заказ-№	для типа	Подключение	Объем	Вес
21 130 ¹⁺³⁾	161/162	DN 20	5,8 л	18,4
21 131 ¹⁺⁴⁾	161/162	DN 25	5,8 л	18,7
21 132 ¹⁾	361/362	DN 32	5,8 л	19,1
21 133 ¹⁾	601/602	DN 40	7,8 л	21,3
21 134 ²⁾	942	DN 50	30,0 л	49,4

26 130 Сенсор контроля уровня FTL 50 (для стационарных систем), PN 25, подключение 1" NPT AG, допущен в Ex-зоне 0, с РТВ-допуском, длина сенсора: 66,5 мм

26 301 Прибор преобразователь FTL 320 (для стационарных систем), с безопасной токоведущей цепью и реле-выходом, 1-канал, сеть 230 V AC, встроенный корпус,

21 137 Пневматическая система отключения компрессора, PN 25, (для газозовов), подключение 2" NPT AG, раб.давление 1,4 - 4,1 бар



Отсекатель
исполнение
DN 20 до DN 40

³⁾ Исполнение для газозовов (TKW)

⁴⁾ Исполнение для стационарных систем

Четырехходовой шаровый клапан PN 40, из стали, для пропан/бутана в соответствии с AD-требованиями A4, уплотнения из PTFE/Viton, с аттестатом 3.1.B EN 10 204

Исполнение: **A** = с ручной рукояткой

Исполнение: **B** = с пневмоприводом, без пружинного закрывающего устройства, угол переключения 90°, раб. давление 5 - 8 бар

Заказ-№	Вес	Заказ-№	Вес	Подключение	для типа
Исп. A	Исп. A	Исп. B	Исп. B		
с NPT-внутренней резьбой					
21 140 ³⁾	5,1	21 240 ³⁾	16,3	3/4" NPT	161/162
21 141 ⁴⁾	7,3	21 241 ⁴⁾	18,5	1" NPT	161/162
21 142	7,3	21 242	18,5	1 1/4" NPT	361/362
21 143	7,4	21 243	18,6	1 1/2" NPT	601/602
с DIN-фланцами					
21 147 ³⁾	5,7	21 247 ³⁾	16,9	DN 20	161/162
21 148 ⁴⁾	7,1	21 248 ⁴⁾	18,3	DN 25	161/162
21 149	12,5	21 249	23,7	DN 32	361/362
21 150	14,2	21 250	25,4	DN 40	601/602
21 144	16,1	21 244	27,3	DN 50	942



Исполнение A
с NPT-резьбой



Исполнение A
с DIN-фланцами

Специальное исполнение для другого медиума - по Вашему запросу.

Пневмопривод для четырехходового клапана, без пружинного закрывающего устройства, угол переключения 90°, рабочее давление 5 - 8 бар, в комплекте с вмонтированным консолем и болтами

Заказ-№	Исполнение для четырехходового клапана
21 180	с NPT-внутренней резьбой (Заказ-№. 21 140 - 21 143)
21 020	с DIN-фланцами DN 20 - 32 (Заказ-№. 21 147 - 21 149)
21 181	с DIN-фланцами DN 40 - 50 (Заказ-№. 21 150 и 21 144)



Исполнение B
с NPT-резьбой



Исполнение B
с DIN-фланцами

Принадлежности для пневмопривода

21 200	Прибор указания положений ОТКР/ЗАКР., Ex-защита, с оптическим указателем
19 748	3/2 -ходовой-эл. маг. клапан, Ex-защита, макс. пневмодавление 10 бар, подключение G 1/4", рабочее напряжение 230 V-AC, 50 Hz
19 749	3/2 -ходовой-эл. маг. клапан, Ex-защита, макс. пневмодавление 10 бар, подключение G 1/4", рабочее напряжение 24 V-DC

Предохранительный клапан PN 40, с мягкой прокладкой, угловая форма, для стационарных систем, корпус из GGG 40, установлен на 19 бар, с типовым допуском и TÜV-приемкой

Заказ-№	Вход	Выход	Вес
21 145	G 3/4" AG	G 1/2" IG	2,3



Запасные части, принадлежности, предохранительное и контрольное оборудование для поршневых компрессоров

Контроль температуры в выходе компрессора

Заказ-Nr.	Описание
26 130	Сенсор контроля уровня , соединение 1" NPT, выходящий сигнал: двухпроводочный NAMUR EN 50227, ATEX II 1/2 G
26 301	Усилитель КНАБ , для передачи сигналов из взрывоопасной зоны, безопасная токоведущая цепь (EEx ia) II C, реле-выход 1 переключатель, 230 V, 50 Hz, для монтажа в шкаф
26 312	Термометр сопротивления PT 100 , подключение M18 x 1,5 AG, чувствительный элемент из нерж. стали Ø 6 мм, длина 100 мм, 3-провода-подключения, для температурного контроля газов
26 313	Усилитель , самобезопасный вход (EEx i), реле-выход для двух предельных значений 110°C/130°C, с температурным указателем, рабочее напряжение 24 V-DC, Еигора-карта-формат DIN 41494, для монтажа в 19" носитель
26 314	Усилитель , самобезопасный вход (EEx i), реле-выход для двух предельных значений 110°C/130°C, с температурным указателем и возможностью подключения дополнительного указателя, рабочее напряжение 24 V-DC, Еигора-карта-формат DIN 41494, для монтажа в 19" носитель
26 315	Корпус для монтажа в шкаф электроуправления , (для 26 313 и 26 314)
26 316	Предохранительная трубка для термометра DIN 43769 форма D1, из материала C 22.8, с аттестатом 3.1.B EN 10 204



Контроль давления для всасывающего и нагнетательного компрессорных трубопроводов

Прибор контроля макс. давления, область установки 4 - 25 бар, установлен на 15 бар

Заказ-Nr.	Описание
18 456	Прибор давления , без Ex-защиты, подключение G 1/2" AG, в алюминиевом корпусе, тип защиты IP 54, одноконтактный переключатель, ток включения 5 A/250 V AC, Ex-защита в сочетании с реле-разъединителем Заказ-Nr. 26 301 (230 V) или 26 303 (24 V)

Прибор контроля мин. давления, область установки 0,5 - 6 бар, установлен на 0,8 бар

Заказ-Nr.	Описание
18 457	Прибор давления , без Ex-защиты, подключение G 1/2" AG, в алюминиевом корпусе, тип защиты IP 54, одноконтактный переключатель, ток включения 5 A/250 V AC, Ex-защита в сочетании с реле-разъединителем Заказ-Nr. 26 301 (230 V) или 26 303 (24 V)

Прибор контроля масляного давления, область установки 0,5 - 6 бар, установлен на 1 бар

Заказ-Nr.	Описание
18 462	Прибор давления , без Ex-защиты, подключение G 1/2" AG, в алюминиевом корпусе, тип защиты IP 54, с свободнопотенциальным контактом 5 A/250 V AC, Ex-защита в сочетании с реле-разъединителем Заказ-Nr. 26 301 (230 V) или 26 303 (24 V)

Принадлежности для прибора контроля давления

Заказ-Nr.	Описание
21 195	Крепление для монтажа приборов на основной раме, включая монтаж и трубопровод

Шланг с металлооплеткой PN 40 из нержавеющей стали, свободные фланцы из стали DIN 2656, сварочное исполнение, с простой оплеткой, для гибкого подключения компрессора к трубопроводу, с аттестатом 3.1.B EN 10 204

Заказ-Nr.	Размер	Длина	Вес
21 175	25	1000 мм	4,0
21 191	32	1000 мм	5,0
21 192	40	1000 мм	6,3
21 193	50	1000 мм	7,6



Другие исполнения и размеры - по Вашему запросу.

Механический отсекающий жидкости PN 25, из стали

Заказ-Nr.	Тип Blackmer	Заказ-Nr.	Тип Corken	Подключение	Объем	Вес
21 171	161/162	21 170	290/291/D291	1 1/4"	9,7	14,4
21 172	361/362	-	490/491/D491	1 1/4"	13,0	16,3
	601/602	-	-	-	-	-



Ремонтный комплект для поршневых компрессоров

Заказ-Nr.	Тип Blackmer	Заказ-Nr.	Тип Blackmer	Заказ-Nr.	Тип Corken	Комплект состоит из:
21 151	161	21 157	601	21 163	290/291	Кол-во. Описание
21 152	162	21 158	602	21 164	D291	1 Комплекта всасывающих клапанов
21 153	361	21 159	602A	21 165	490/491	1 Комплекта нагнетательных клапанов
21 154	362	21 161	942	21 166	D491	6 Поршневых колец
21 155	362B			21 167	690/691	6 Уплотняющих колец
				21 168	D691	1 Комплекта прокладок
						1 Комплекта уплотнений стержня поршня
						2 Шатунных подшипников

Мы поставляем практически все необходимые запасные части для компрессоров типов BLACKMER и CORKEN из складских запасов и ремонтируем Ваши дефектные компрессоры.

Мобильный компрессорный агрегат PN 25, Тип FAS, для работы в взрывоопасных зонах, смонтирован на 2-х осевой тележке, состоящий из: поршневого компрессорного агрегата с Ex-электромотором 400/690 V, с всасывающим и нагнетательным манометром, включая дополнительный контроль мин. и макс. давления, манометром контроля давления в системе смазки компрессора, механическим отсекателем жидкости с электронным контролем уровня, грязеуловителем, 4-ходовым шаровым клапаном с ручным управлением, устройством натяжения приводного ремня, приводным ремнем, приводным шкивом для двигателя, защитным кожухом, включая взрывобезопасный щит электроуправления, с 5-ти жильным кабелем длиной 30 м и с 2-мя шлангами высокого давления LPG 32 длиной 12 м, вся арматура соединена стальным трубопроводом, комплектный агрегат смонтирован на общей раме, огрунтован и лакирован

Заказ-№.	Тип	макс. Произв. (м ³ /ч)
21 221	161	26
21 223	361	58
21 226	601	100
21 234	942	212



Комплект оборудования для жидкой фазы



Мобильное исполнение



Исполнение на двухосной тележке

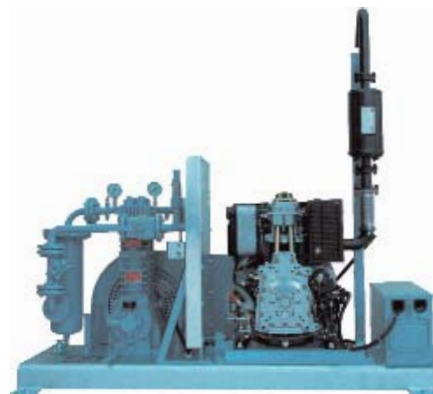

Дизельное исполнение

Возможна комплектация оборудования по Вашей спецификации. Оборудование для жидкой фазы, состоящее из шлангов высокого давления, контрольного окошка, фильтра грязеуловителя, запирающей арматуры и дополнительные мобильные агрегаты - по Вашему запросу.

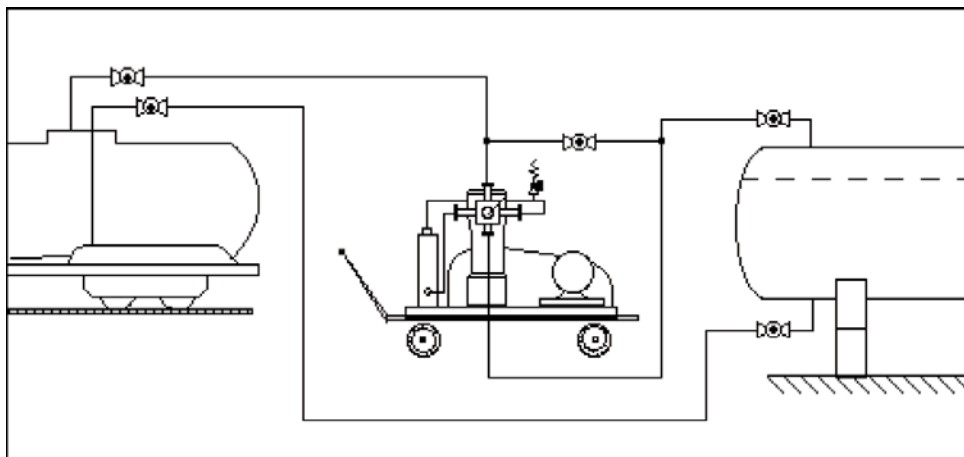

Шиберный насос PN 25, для режима свободного доступа продукта, корпус из ASTM A536, для заправочных станций, газозовозов и стационарных систем, с сальниковым уплотнением и свободным валом

Исполнение: **A** = правого вращения, с NPT-резьбой, с 2" NPT-резьбовыми фланцами, **стандарт**
Исполнение: **B** = правого вращения, фланцы с сварными концами
Исполнение: **C** = левого вращения, с NPT-резьбой, с 2" NPT-резьбовыми фланцами
Исполнение: **D** = левого вращения, фланцы с сварными концами

Заказ-№р. Исп. A	Заказ-№р. Исп. B	Заказ-№р. Исп. C	Заказ-№р. Исп. D	Тип	Типоразмер	Произв. ¹⁾ л/мин.	Дифф. давление макс. бар	Вес
21 301 ²⁾	-	-	-	LGB 1" C	1"	20	8,6	9,0
21 302 ²⁾	-	-	-	LGB 1" PC	1"	35	8,6	9,0
21 303	-	-	-	LGL 1 1/4"	1 1/4"	50	10,5	14,0
21 304	-	-	-	LGL 1 1/2"	1 1/2"	90	10,5	14,0
21 305	21 335	21 355	21 365	LGL 2" E	2"	220	10,5	40,0
21 306	21 336	21 356	21 366	LGL 3" E	3"	490	10,5	74,0
-	21 337	-	21 367	LGL 4"	4"	950	10,5	99,0
-	21 338	-	21 368	ZLGL3-HDP	3"	450	12,8	75,0



Исполнение A
LGL 1 1/4", 1 1/2" и
LGB 1"



Исполнение A + B
LGL 2" до LGL 4"



Исполнение C
LGL 2"



Исполнение D
LGL 2" до 4"

Шиберный насос, Исполнение см. выше, с двумя концами приводного вала (правого- или левого вращения)

Исполнение: **E** = с NPT-резьбовыми фланцами
Исполнение: **F** = фланцы с сварными концами

Заказ-№р. Исп. E	Заказ-№р. Исп. F	Тип	Типоразмер	Произв. ¹⁾ л/мин.	Дифф. давление макс. бар	Вес
21 320	21 321	TLGLD 2" E	2"	220	10,5	40,0
21 331	21 332	TLGLD 3" E	3"	490	10,5	74,0
21 333	21 334	LGLD 4"	4"	950	10,5	99,0



Насосный агрегат PN 25, для режима свободного доступа продукта, корпус из ASTM A536, с сальниковым уплотнением, комплектный агрегат на стальной раме, готовый к работе, комплектно собран, огрунтован и лакирован, с Ех-мотором 230/400 V, 50 Hz, 1500 мин.⁻¹, Е Ехе II Т 3, с мощности 5 kW с мотором 400/690 V, с муфтой и предохранительной пластиной

Заказ-№р.	Тип	Мотор kW	Произв. ¹⁾ л/мин.	Обороты мин. ⁻¹	Вес
21 311 ²⁾	LGB 1" C	1,00	20	1500	32,0
21 312 ²⁾	LGB 1" PC	1,00	35	1500	32,0
21 313	LGL 1 1/4"	2,00	50	1500	56,0
21 314	LGL 1 1/2"	2,00	90	1500	61,0
21 354 ³⁾	LGL 1 1/2"	3,60	90	1500	64,0
21 315	LGL 2" E	5,00	220	560	160,0
21 316	LGL 3" E	10,00	490	580	230,0
21 317	LGL 4"	15,00	950	580	420,0
21 318	ZLGL3-HDP	15,00	450	580	390,0

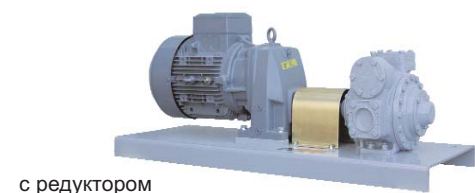

¹⁾ Данные о производительности при разнице давлений с 5 бар

²⁾ Насосы оснащены встроенным байпасным клапаном (для режима непостоянной работы) в режиме постоянной работы в системе также необходим сепаратный байпасный клапан

³⁾ Насосный агрегат с высшей производительностью, достигает давление 10,5 бар

Все насосные агрегаты могут быть по желанию оснащены моторами с различными производительностью и оборотами. Насосные агрегаты с клиновым ремнем и защитой для клинового ремня - по Вашему запросу. Мы поставляем практически все запасные части к насосам из складских запасов.

Насос CORKEN PN 25, для режима свободного доступа продукта, корпус из ASTM A536, для заправочных станций, газовозов и стационарных систем, с сальниковым уплотнением и свободным валом

Исполнение: **A** = с NPT-резьбовыми фланцами
Исполнение: **B** = с фланцами в соответствии с DIN 2635
Исполнение: **C** = с ANSI-фланцем для подключения к донному клапану



Заказ-№. 21788

Заказ-№. Исп. A	Заказ-№. Исп. B	Заказ-№. Исп. C	Тип	Произв. л/мин.	Дифф. давление макс. бар	Вес
-	21 608	-	FD150	60	10,5	28,0
21 296	-	-	Z2000	220	10,5	39,0
-	-	21 297	Z3200	490	10,5	71,0
-	-	21 788	Z4200	950	8,5	96,0
-	-	21 718	Z4500	950	8,5	92,0

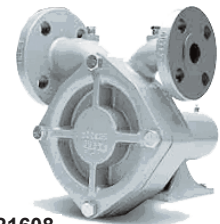

Заказ-№. 21608

Внимание! Z3200 и Z4200 используются в автомобилях газовозов и подключаются к донному клапану с ANSI-фланцем.

Насосный агрегат PN 25, корпус из ASTM A536, с сальниковым уплотнением, с муфтой и защитным кожухом, комплектный агрегат смонтирован на стальной раме, готовый к работе, огрунтован и лакирован

Заказ-№.	Тип	Произв. л/мин.	Дифф. давление макс. бар	Мотор kW
91 434	FD150	60	10,5	4,6
91 501	FD150	60	10,5	5,5
21 225	Z2000	220	10,5	5,0 ¹⁾
21 808	Z4500	950	8,5	15,0



Исп. Z2000

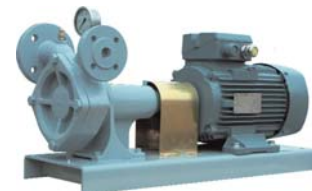

Исп. FD150

¹⁾ Исполнение с редукторным мотором

Насосный агрегат с гидравлическим приводом PN 25, корпус из ASTM A536, с сальниковым уплотнением, состоящий из насоса, гидроадаптера, муфты и гидравлического привода, комплектный агрегат на общей стальной раме смонтирован, огрунтован и лакирован

Исполнение: **A** = правого вращения¹⁾, с NPT-резьбовыми фланцами
Исполнение: **B** = правого вращения¹⁾, сварочные фланцы

Заказ-№. Исп. A	Заказ-№. Исп. B	Тип	Произв. ²⁾ л/мин.	Обороты мин. ¹⁾	Мотор kW	Масло л/мин.	маслян. давл. бар
21 571	21 575	LGL 2"	220	650	5,0	16,0	244
21 572	21 576	LGL 2"	220	650	5,0	52,0	100
21 573	21 577	LGL 3"	490	650	10,0	28,6	232
21 574	21 578	LGL 3"	490	650	10,0	52,0	160



Насосный агрегат
с гидроприводом

¹⁾ Насосный агрегат с левым вращением вала - по Вашему запросу

²⁾ При разнице давлений в 5 бар

Исполнение с насосами серии Z возможно.

Принадлежности: клапаны, емкость, привод - по Вашему запросу.

Насосный агрегат тип NZ-R10 для сжиженных углеводородных газов PN25, корпус из ASTM A395, с мультифункциональным сальниковым уплотнением состоящий из насоса, электромотора, муфты и защитного кожуха собран на общей раме, огрунтован и лакирован

Заказ-№.	Произв., л/мин	Макс. дифф. давление, бар	Мотор кВт	Вход	Выход	Размеры рамы, мм	Вес, кг
91777	90	7	4,1	DN40	DN25	750x260x60	52
91776	90	10	-	DN40	DN25	-	35

Внимание! При работе насосного агрегата с подземными емкостями рекомендуется применение байпасного клапана FAS-91743, с наземными - FAS-91743



Комплектная установка с самовсасывающим насосом, для подачи пропан/бутана из подземных емкостей к газовым заправочным колонкам и установкой для отвода паровой фазы, с самовсасывающим открытовихревым насосным агрегатом, с электромотором 400/690 50 EEх II ТЗ, с муфтой и защитным кожухом, смонтирован на общей раме, огрунтован и лакирован

Узел отсекаания паровой фазы обеспечивает надежную работу установки при низких температурах и состоит из:

- Сепаратора
- Байпасного клапана
- Манометра с запорным клапаном
- Обратного клапана
- Шарового клапана
- Фильтра- грязеуловителя
- Дифференциальным клапаном
- Трубопроводом с диффузором

Комплектная единица оснащается двумя типами насосных агрегатов, производительностью 50 л/мин. (для одной или двух колонок) или 100 л/мин. (для двух или трех колонок) с электромоторами мощностью 5 kW или 6,8 kW.

Исполнение: **A** = с электромотором мощностью 5 kW или 6,8 kW с **контрольным окошком**

Исполнение: **B** = с электромотором мощностью 5 kW или 6,8 kW **без контрольного окошка**

Заказ-№. Исп. А	Заказ-№. Исп. В	Тип	Подключение DN		Дифф. давление макс. бар	Произв. л/мин. при 10 бар	Вес Исп. А	Вес Исп. В
			Вход	Выход				
21 707	21 776	AP 31-8	65	32	14	50	300,0	220,0
21 708	21 777	AP 36-8	65	32	14	100	320,0	240,0

Дополнительное оборудование

- Заказ-№. 18 381 Исполнение
Прибор преобразователь для погружного сенсора
- 21 013 **Обратный клапан** для оптимальной работы на входе всасывающей линии

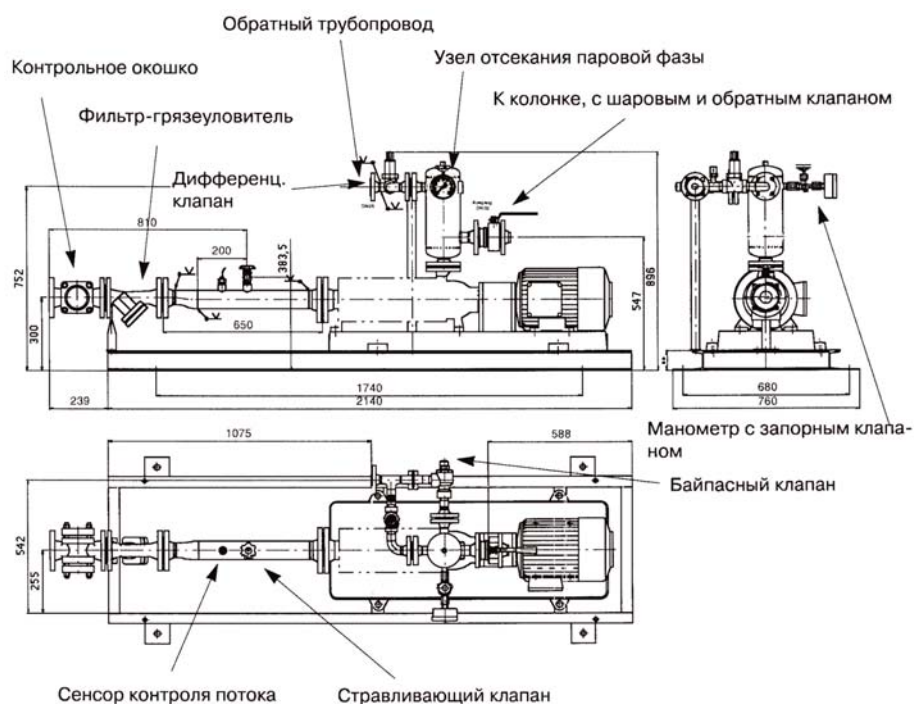
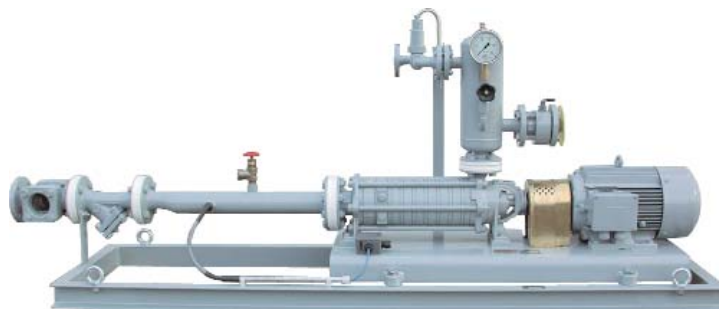

Открытовихревой насосный агрегат для наземных и подземных емкостей PN 25, для свободного доступа продукта, с многофункциональным торцевым уплотнением вала, фланцы с гладкой поверхностью, с Ex-мотором 400/690 V 50Hz IP 55 ISO F EEx II T3, с муфтой и защитным кожухом, смонтирован на общей раме, огрунтован и лакирован

Горизонтальный, самовсасывающий насос, с ступенчатым корпусом, с открытыми крыльчатками и центрифужной ступенью для достижения оптимального поддержания давления (MP5H), левое вращение (с привода на насос).

Исполнение: **A** = **Насосный агрегат, для наземных емкостей**
с многофункциональным торцевым уплотнением, с муфтой и защитным кожухом
Исполнение: **B** = **Насосный агрегат, для подземных емкостей**
с многофункциональным торцевым уплотнением, с муфтой и защитным кожухом
Исполнение: **C** = **Насосный агрегат, для массового перелива (большая произв.)**
с многофункциональным торцевым уплотнением, муфтой и защитным кожухом

Заказ-№р. Исп. А	Заказ-№р. Исп. В	Тип	Дифф. давление макс. бар	Мотор kW	Подключение DN		Произв. л/мин.
					Вход	Выход	
21 720	-	FAS NZ 12-5	6	1,0	40	20	10
21 783	-	FAS NZ 31-6	10	3,6	65	32	50
21 781	-	FAS NZ 31-7	14	3,6	65	32	50
21 784	-	FAS NZ 36-6	10	5,0	65	32	100
21 729	-	FAS NZ 36-8	14	5,0	65	32	100
21 807	-	FAS NZ 51-6	14	13,5	100	50	200
21 787	-	FAS NZ 51-8	14	15,0	100	50	300
21 795	-	FAS NZ 61-8	14	24,0	100	65	500
-	21 785	FAS AP 31-8	14	5,0	65	32	50
-	21 786	FAS AP 36-8	14	6,8	65	32	100
21 911	-	SIHI 3106/5	10	3,6	65	32	50
21 942	-	SIHI 3108/5	12	3,6	65	32	50
-	21 447	SIHI 3108/7	12	5,0	65	32	50
-	21 996	SIHI 3607/7	12	6,8	65	32	100
21 920	-	SIHI 3608/5	12	6,8	65	32	100

Заказ-№р. Исп. С	Тип	Дифф. давление макс. бар	Мотор kW	Подключение DN		Произв. (м³/ч)
				Вход	Выход	
93 009	UEAA 10008	10-12	75,0	260	100	200
93 010	UEAA 10006	10-12	45,0	200	100	100
93 011	UEAA 8007	10-12	30,0	150	80	50

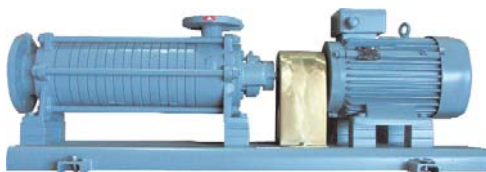

Исп. FAS NZ/AP

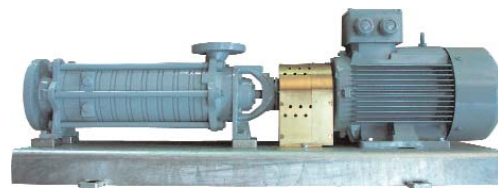

Исп. SIHI

Дополнительное оборудование для типа **FAS NZ/AP** и **SIHI**

Заказ-№р.	Исполнение
18 381	Прибор преобразователь для погружного сенсора
18 382	Сенсор контроля движения продукта в трубопроводе
19 333	Байпасный клапан Тип В 166

Дополнительное оборудование для типа **UEAA**

Заказ-№р.	Исполнение
91 503	Байпасно-обратный клапан для защиты работы насоса от перепада/спада давления
26 913	Щит электроуправления комплектно собран и готов к подключению, класс защиты 1

Мы поставляем запасные части и ремонтируем Ваши дефектные насосы.

Комплектные газовые заправочные станции "FAS" с наземноразмещенными емкостями



Газовые заправочные станции "FAS" сжиженного углеводородного газа (СУГ) для заправки транспорта с наземным расположением емкостей; на общей раме с газовой электронной заправочной колонкой/-ами, насосом/-ами подачи СУГ, с емкостной запирающей арматурой, грязеуловителем, байпасным клапаном с отводом в емкость; трубопроводом жидкой фазы; сертифицированы и допущены к эксплуатации. Применение "FAS" с наземным расположением емкостей на единой раме позволяет значительно удешевить строительство АГЗС или модуля СУГ МТАЗС. При этом монтаж и ввод в эксплуатацию выполняется в максимально сжатые сроки, и сохраняется возможность перемещения всей конструкции, всей конструкции, если площадь будет востребована для иного использования. Технико-эксплуатационная документация (ТЭД) на "FAS" с наземным расположением емкостей согласована Главным управлением Государственной противопожарной службы МЧС России.

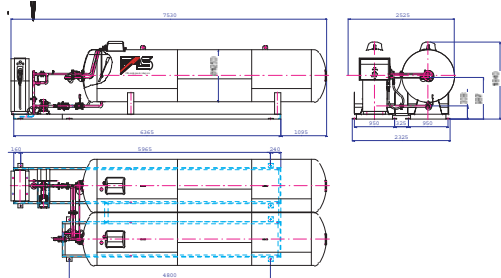

Краткая характеристика:

- Резервуары для хранения СУГ одностенные наземнорасположенные: 4,85 м³, 6,7 м³ и 9,0 м³ в количестве от 1 до 3 шт.
- Насосы выдачи СУГ: "Sterling SIH1" (Германия), "FAS NZ" (Германия), производительности от 50 до 130 л/мин., в количестве от 1 до 3 шт.
- Раздаточные колонки "FAS" (Германия) одно- и двухпистолетные, производительность до 50 л/мин., в количестве от 1 до 4 шт.
- Измерительная, запорная и предохранительная аппаратура "FAS" (Германия)
- Опционально: насосный блок для приема (слива) СУГ - FAS LG 2", производительность 220 л/мин.

Описание:

Объем и количество используемых в "FAS" емкостей варьируется в зависимости от потребностей Заказчика. "FAS" может комплектоваться всеми видами предлагаемых газовых раздаточных колонок (см. раздел "Газовые раздаточные колонки"); комплектация осуществляется в зависимости от пожеланий Заказчика и действующей нормативно-правовой базы.

Универсальная схема "FAS" позволяет использовать насосный агрегат не только для подачи продукта к колонке, но и для заправки собственных емкостей станции; для сокращения времени приема продукта и уменьшения нагрузки на основной насос предусмотрена возможность установки дополнительного инертного насоса (см. раздел "Дополнительное оборудование и приемка"). Допускается изготовление станции с соединительными узлами для последующего подключения универсальной установки для заправки бытовых баллонов, или для расширения емкостного парка станции и подключения дополнительных колонок.

Реализованная технологическая схема "FAS", исполнение колонок, высоконадежные насосы и запорно-регулирующая арматура позволяют гарантировать надежную эксплуатацию при всех температурных режимах и снижают до минимума возможность ошибочного управления.

Электронные газовые заправочные колонки, исполнения **FAS-120 & FAS-220** с одним пистолетом и исполнения **FAS-230 & FAS-240** с двумя пистолетами. Стандартно колонки поставляются с протоколом ER3/4; при необходимости может быть установлен любой открытый протокол (LON, TWO-WIRE, EPSI, NOVOTEC и др.) или блок сопряжения с устройством дистанционного управления типа "ТОПАЗ-103". Колонки могут работать в сепаратном режиме. На дисплей выводятся: количество заправленного топлива, сумма к оплате, цена за литр. Электронный блок сохраняет следующую информацию: необнуляемые данные о количестве заправленного топлива и денежных суммах, данные о количестве заправленного топлива и денежных суммах за определенный промежуток времени (например, при передаче смен), диагностика сбоев в работе системы. Мин. сохранение данных - 5 лет. Колонки могут комплектоваться электромеханическими ("лепестковыми") дисплеями "Feranti Paskard" дисплей, прекрасно зарекомендовавшим себя в работе при особо низких температурах или дисплеями LCD, а однопистолетные колонки - дополнительным дисплеем.

Дизайн:

FAS-220, 230, 240. Лучший образец; отражает последние тенденции современного дизайна. Корпус оцинкован. Облицовка - из нержавеющей стали.

Оборудование сертифицировано, метрологически поверенно и допущено к эксплуатации.

Мы готовы рассмотреть возможность изготовления колонок - по Вашему дизайн-проекту.



FAS-120, с одним пистолетом



FAS-220, с одним пистолетом



FAS-230, с двумя пистолетами

Основная отличительная черта колонок - унифицированность:

гидравлично - механическая часть изготавливается независимо от электронной или механической версии колонки, независимо от типа корпуса

состоит из:

1. Счетный механизм
2. Импульсный датчик
3. Обратный клапан
4. Дифференциальный клапан
5. Сигнальный трубопровод
6. Шаровой клапан DN 10
7. Интерный наполняющий клапан
8. Шаровой клапан 3/4"
9. Электромагнитный клапан
10. Шаровой клапан 1"
11. Отсекатель
12. Стравливающий клапан
13. РТ 100
14. Предохранительный клапан
15. Стравливающий клапан
16. Предохранительный клапан
17. Манометр
18. Мембранный регулятор
19. Контрольное окошко
20. Скоростной клапан
21. Разрывная муфта

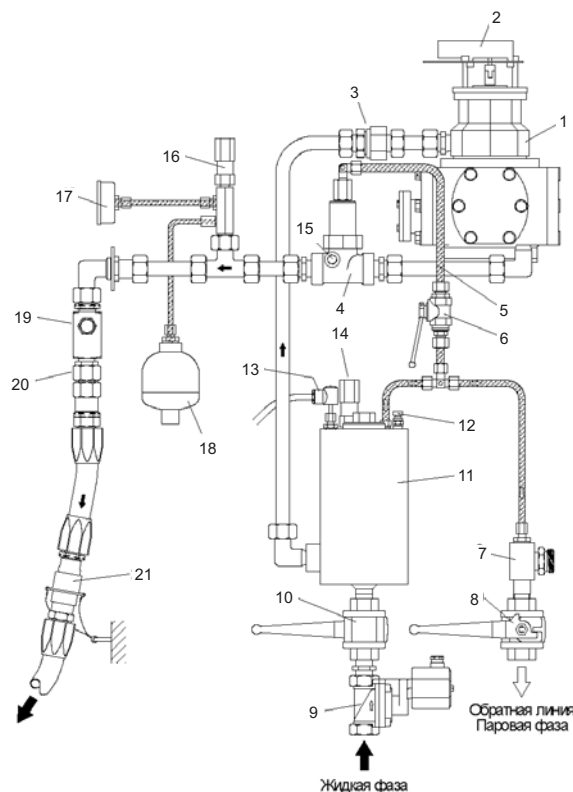

»22« Газовые раздаточные колонки - Газовые заправочные станции

Газовая заправочная станция для заправки автомобилей сжиженными углеводородными газами (СУГ) с наземноразмещенными емкостями объемом 2 700, 4 850, 6 700 и 9 000 литров

Состоит из следующих основных компонентов:

- емкость, работающая под давлением, объемом 2 700, 4 850, 6 700, 9 000 литров в количестве от 1 до 3-х, укомплектована всей необходимой технологической арматурой, окрашена белым цветом
- открытовихревой насосный агрегат, FAS NZ, SIH1, производительностью 50 или 100 л/мин.
- система трубопроводов, обеспечивающая заправку автомобилей, самозаправку емкостей станции
- газовая заправочная колонка тип FAS 120, FAS 220, FAS 230
- оцинкованные опорные рамы

Исп. А: с 1-ой емкостью 2 700, 4 850, 6 700, 9 000 литров
Исп. В: с 2-мя емкостями 2 700, 4 850, 6 700, 9 000 литров
Исп. С: с 3-мя емкостями 2 700, 4 850, 6 700, 9 000 литров

Расположение насосно-колоночного блока может меняться

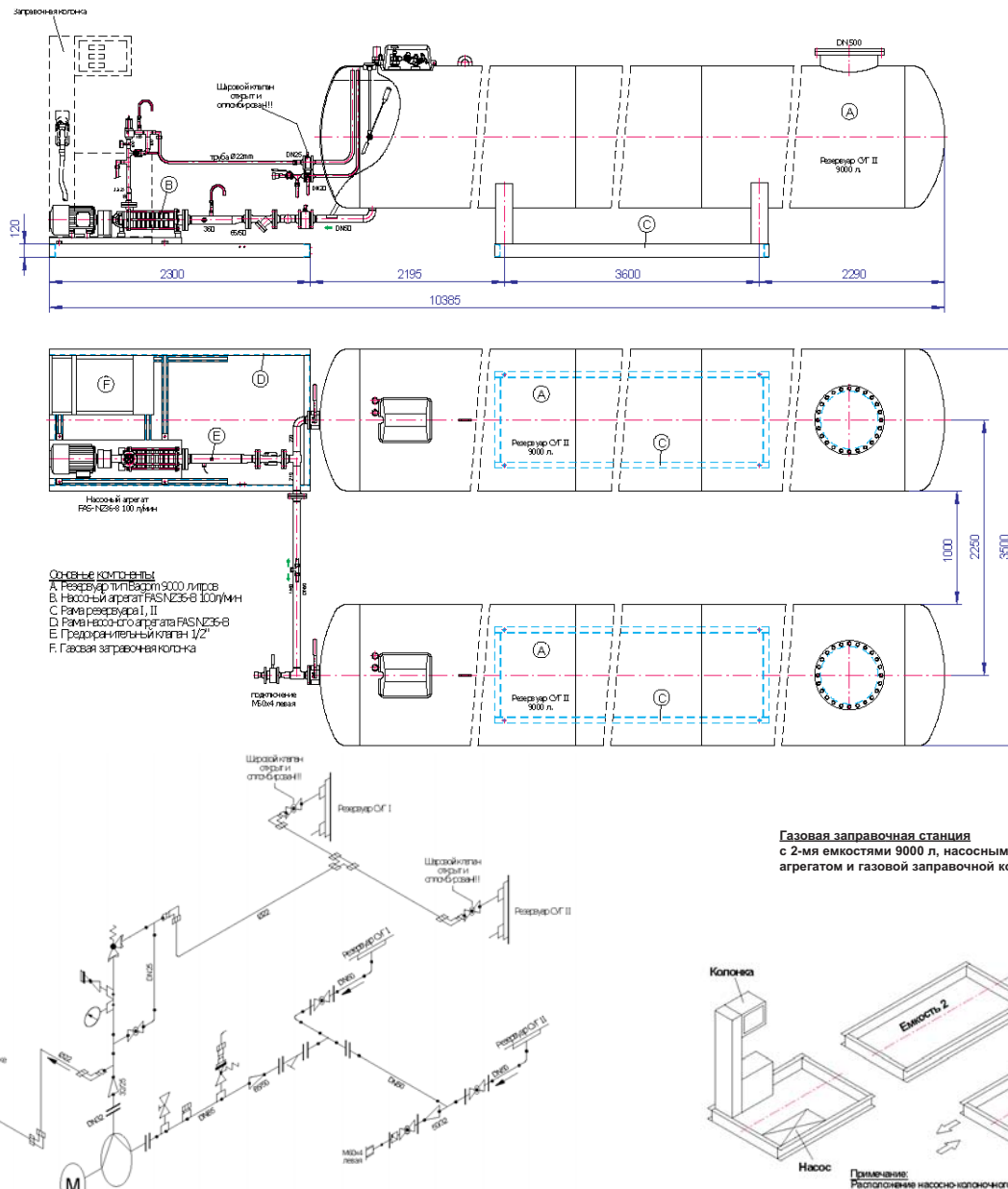

Дополнительное оборудование

- Прибор контроля уровня СУГ в емкости VEGAFLEX, Заказ-№. 26 085 подлежит заказу в комплекте с
- Прибором-преобразователем VEGADIS, Заказ-№. 26 086
- Дополнительный насосный блок с насосным агрегатом FAS-LG 2" или FAS Z2000, включая дополнительную систему трубопроводов, шаровые и обратные клапаны, фильтры и контрольные окошки
- Прибор контроля максимального давления, Заказ-№. 18 456, в комплекте с
- Прибором-преобразователем, Заказ-№. 26 301
- Щит электроуправления (номер заказа в зависимости от конечной комплектации станции), Изоляционные фланцы

Компания FAS оставляет за собой право по техническим изменениям.

Газовая заправочная станция для заправки автомобилей сжиженными углеводородными газами (СУГ) с наземноразмещенными емкостями объемом 2 700, 4 850, 6 700 и 9 000 литров.

Состоит из следующих основных компонентов:

- емкость, работающая под давлением, объемом 2 700, 4 850, 6 700, 9 000 литров в количестве от 1 до 3-х, укомплектована всей необходимой технологической арматурой, окрашена белым цветом
- открытоухревой насосный агрегат, FAS NZ, SIH1, производительностью 50 или 100 л/мин.
- система трубопроводов, обеспечивающая заправку автомобилей, самозаправку емкостей станции
- газовая заправочная колонка тип FAS 120, FAS 220, FAS 230
- Дополнительный насосный блок с насосным агрегатом FAS-LG 2" или FAS Z2000, производительностью ок. 200 л/мин., включая дополнительную систему трубопроводов, шаровые и обратные клапаны, фильтры и контрольные окошки
- оцинкованные опорные рамы

Исп. А: с 1-ой емкостью 2 700, 4 850, 6 700, 9 000 литров
Исп. В: с 2-мя емкостями 2 700, 4 850, 6 700, 9 000 литров
Исп. С: с 3-мя емкостями 2 700, 4 850, 6 700, 9 000 литров

Расположение насосно-колоночного блока может меняться

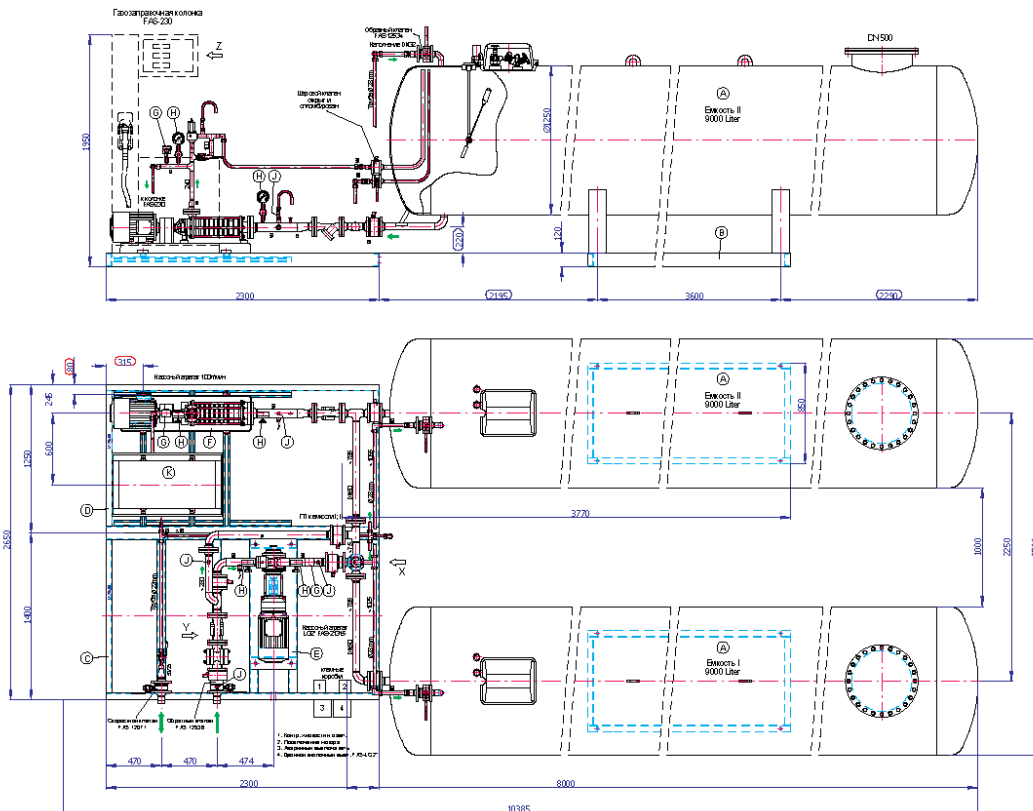

Газовая заправочная станция с 2-мя емкостями 9000 л, 2-мя насосными агрегатами и функцией самозаправки

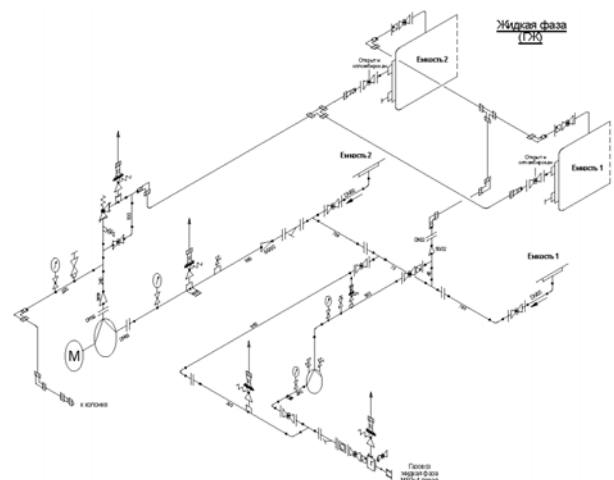
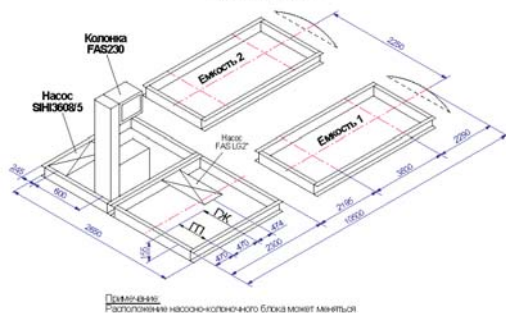

Дополнительное оборудование:

- Прибор контроля уровня СУГ в емкости VEGAFLEX, Заказ-№. 26 085 подлежит заказу в комплекте с
- Прибором-преобразователем VEGADIS, Заказ-№. 26 086
- Прибор контроля максимального давления, Заказ-№. 18 456, в комплекте с прибором-преобразователем, Заказ-№. 26 301
- Щит электроуправления (номер заказа в зависимости от конечной комплектации станции)

Компания FAS оставляет за собой право по техническим изменениям.

Газовая заправочная станция для заправки автомобилей сжиженными углеводородными газами (СУГ) с наземноразмещенными емкостями объемом 2 700, 4 850, 6 700 и 9 000 литров.

Состоит из следующих основных компонентов:

- емкость, работающая под давлением, объемом 2 700, 4 850, 6 700, 9 000 литров в количестве от 1 до 3-х, укомплектована всей необходимой технологической арматурой, окрашена белым цветом
- открытовихревой насосный агрегат, FAS NZ, SIH1, производительностью 50 или 100 л/мин. в количестве 2-х
- система трубопроводов, обеспечивающая заправку автомобилей, самозаправку емкостей станции
- газовая заправочная колонка тип FAS 120, FAS 220, FAS 230, количестве 2-х
- универсальный пункт заправки бытовых баллонов тип FAS, в механическом исполнении
- оцинкованные опорные рамы

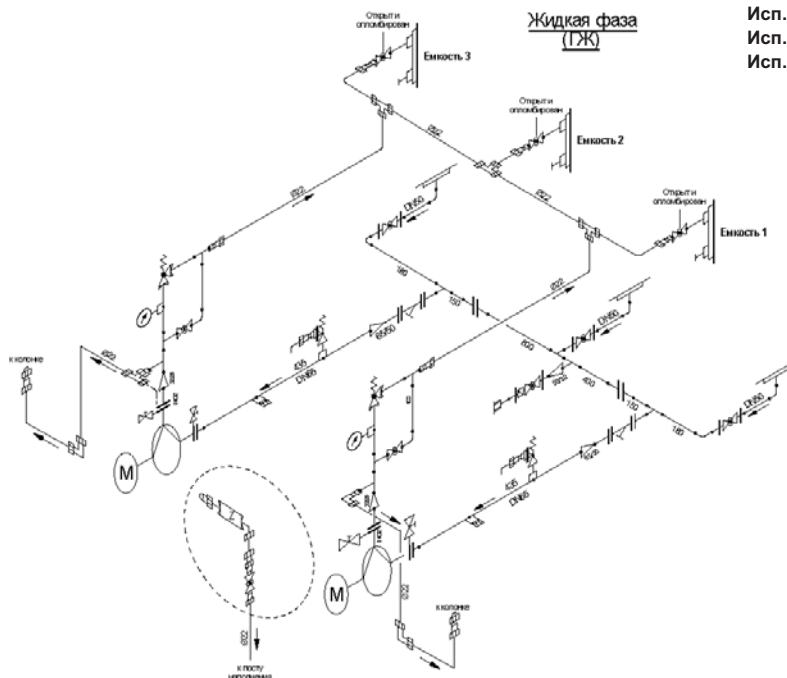

Исп. А: с 1-ой емкостью 2 700, 4 850, 6 700, 9 000 литров
Исп. В: с 2-мя емкостями 2 700, 4 850, 6 700, 9 000 литров
Исп. С: с 3-мя емкостями 2 700, 4 850, 6 700, 9 000 литров

Газовая заправочная станция
с 3-мя емкостями 6700 л, 2-мя насосными агрегатами, 2-мя газовыми заправочными колонками и постом наполнения

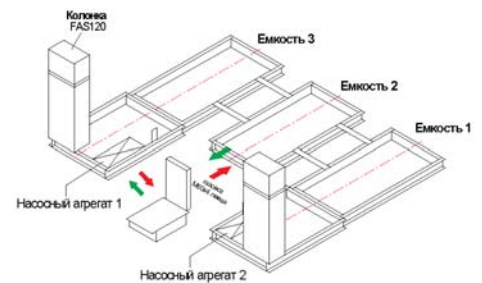

Дополнительное оборудование:

- Прибор контроля уровня СУГ в емкости VEGAFLEX, Заказ-№. 26 085 подлежит заказу в комплекте с
- Прибором-преобразователем VEGADIS, Заказ-№. 26 086
- Дополнительный насосный блок с насосным агрегатом FAS-LG 2" или FAS Z2000, включая дополнительную систему трубопроводов, шаровые и обратные клапаны, фильтры и контрольные окошки
- Прибор контроля максимального давления, Заказ-№. 18 456, в комплекте с прибором-преобразователем, Заказ-№. 26 301
- Турбинный счетчик для учета СУГ, заправленного в бытовые баллоны
- Щит электроуправления (номер заказа в зависимости от конечной комплектации станции)

Компания FAS оставляет за собой право по техническим изменениям.

Газовая заправочная станция для заправки автомобилей сжиженными углеводородными газами (СУГ) с подземноразмещенными емкостями объемом от 4 850 литров до 20 000 литров.

Состоит из следующих основных компонентов:

- емкость, работающая под давлением, объемом 4 850, 6 700, 9 000, 12 000, 20 000 литров, в количестве от 1 до 3-х, укомплектована всей необходимой технологической арматурой
- универсальная самовсасывающая насосная установка тип FAS, на базе насосов FAS AP, SIHI, производительностью 50 или 100 л/мин.
- система "свеча"
- система трубопроводов, обеспечивающая заправку автомобилей, самозаправку емкостей станции,
- перелив и опорожнение собственных емкостей станции, в том числе аварийное опорожнение
- сенсор контроля движения СУГ
- комплект изоляционных фланцев

Исп. А: с 1-ой емкостью

Исп. В: с 2-мя емкостями

Исп. С: с 3-мя емкостями

Газовая заправочная станция может комплектоваться газовыми заправочными колонками тип FAS 120, FAS 220, FAS 230

Газовая заправочная станция с 2-мя емкостями по 9000 литров.

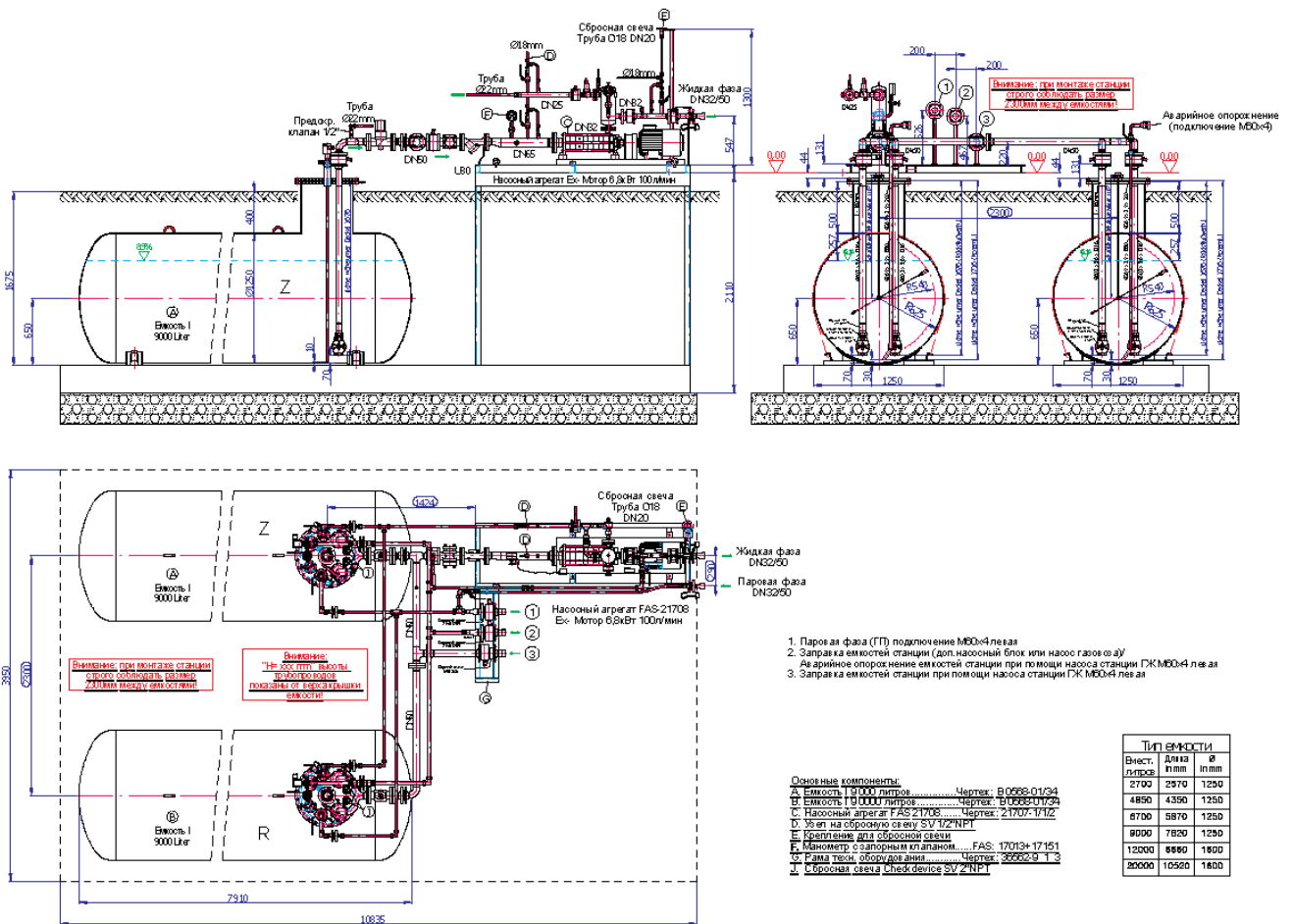

Дополнительное оборудование:

- Прибор контроля уровня СУГ в емкости VEGAFLEX, Заказ-№. 26 085 подлежит заказу в комплекте с
- Прибором-преобразователем VEGADIS, Заказ-№. 26 086
- Дополнительный насосный блок с насосным агрегатом FAS-LG 2" или FAS Z2000 производительностью ок. 200 л/мин, включая дополнительную систему трубопроводов, шаровые и обратные клапаны, фильтры и контрольные окошки
- Прибор контроля максимального давления, Заказ-№. 18 456, в комплекте с прибором-преобразователем, Заказ-№. 26 301
- Комплект электромагнитных клапанов
- Щит электроуправления (номер заказа в зависимости от конечной комплектации станции)

Компания FAS оставляет за собой право по техническим изменениям.



Основной задачей инвесторов при построении новых или реконструкции уже существующих ГНС является правильная подготовка технических решений для оптимизации капиталовложений. Неверно выбранное техническое решение, как правило, ведет к дополнительным инвестициям в процессе строительства и что наиболее болезненно на стадии ввода оборудования в эксплуатацию. Большой опыт и высокая квалификация специалистов компании FAS, уже на стадии предпроектной работы особое внимание уделяет концепции, выбору тех или иных решений учитывая их положительные и отрицательные аспекты. На сегодняшний день компанией FAS разработаны, реализованы и успешно эксплуатируются автоматизированные карусельные установки, автоматизированные рядные установки, групповые установки с линиями рольганга, а также контейнерные комплексы (типичные примеры которых см. далее). Независимо от технологического решения установки в том числе комплектуются наполняющими постами прекрасно зарекомендовавшими себя в самых суровых условиях эксплуатации (механическое и пневмомеханическое исполнение). Вся палитра производимых постов наполнения может заправлять СУГ в баллоны 5, 27, 50, 80 литров.

Комплексы комплектуются контрольными весами электронного исполнения, установкой слива тяжелых остатков или аварийного опорожнения, установкой выкручивания и вкручивания запорного вентиля баллона, полуавтоматической установкой проверки герметичности баллона и установкой термоусаживания контрольной пленки для пломбирования баллонных клапанов/вентилей. Последние две могут быть построены в автоматическом исполнении для управления которыми не требуется присутствие обслуживающего персонала.

Реализуются любые конфигурации приводных конвейеров и систем рольгангов. При этом не играет большой роли, идет ли речь о строительстве нового комплекса, либо о модернизации существующего. Идет ли речь о комплексном строительстве или о поэтапной реализации проекта.

Уровень автоматизации зависит только от пожеланий потенциального заказчика, а также от условий эксплуатации оборудования.



Универсальная установка тип FAS для заправки бытовых баллонов пропан/бутаном, блочное исполнение с безприводным рольгангом, проектная производительность макс. 100-150 баллонов в час, оборудована устройством проверки герметичности баллонов, наполняемые баллоны - 5, 27 и 50 литров, каждый пост оборудован струбцинами двух типов, рекомендуется к использованию при терминалах с необходимостью в заправке достаточного количества баллонов при небольшой затратной части

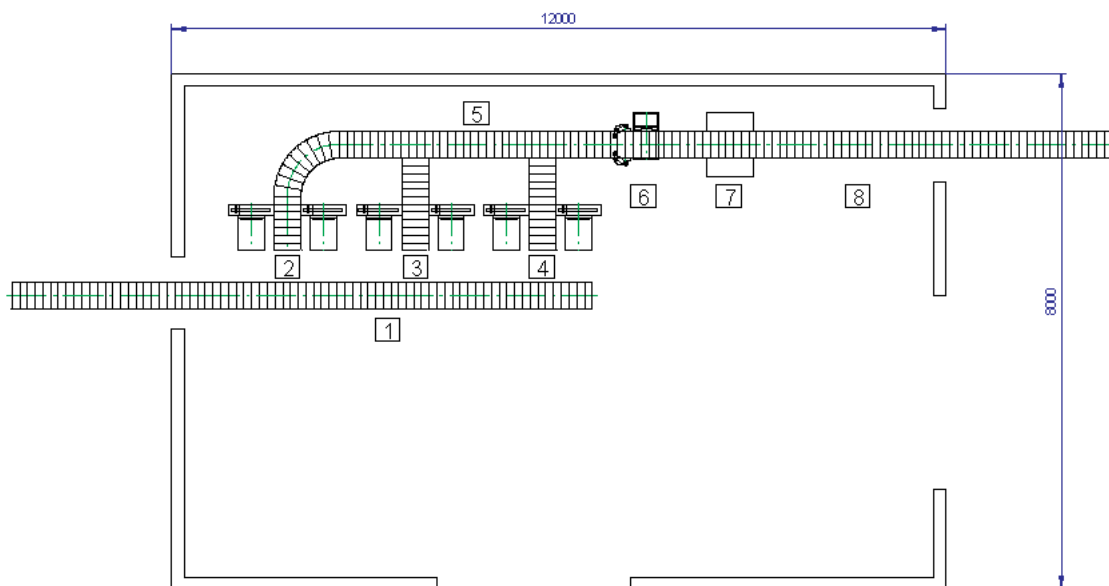

- 1. Безприводной рольганг (роликовая дорожка)**
для транспортировки пустых баллонов с использованием персонала
- 2, 3, 4. Рабочее место; наполнительные посты**
для автоматического наполнения пропан/бутана по весу в баллоны 5, 27, 50 литров
Выключение:
механически при достижении установленного веса наполнения
- 5. Безприводной рольганг (роликовая дорожка)**
для транспортировки наполненных баллонов с использованием персонала
- 6. Контрольные весы тип WE 100 ex - 1 шт.**
для проверки веса наполненных баллонов
- 7. Ручная установка для проверки на герметичность тип 23110 или 23335 - 1 шт.**
для проверки 5-, 27- и 50-литровых баллонов
- 8. Безприводной рольганг (роликовая дорожка)**
для транспортировки наполненных баллонов на склад готовой продукции с использованием персонала



Комплектация установки может быть дополнена устройством для термоусадки пломбировочной пленки тип 23169.

В случае, если комплектная установка должна быть рассчитана на большую производительность необходимо использовать установку с приводным конвейером (см. далее).

Допускаются поставки установки без пункта проверки герметичности. В этом случае проверка герметичности осуществляется путем обмыливания баллонных клапанов.

Универсальная установка тип FAS для заправки бытовых баллонов пропан/бутаном, рядное исполнение с приводным конвейером, проектная производительность макс. 200-250 баллонов в час, оборудована устройством проверки герметичности и выбраковки баллонов, наполняемые баллоны - 5, 27 и 50 литров, каждый пост оборудован струбцинами двух типов, требуемое количество персонала - 3-4 человека

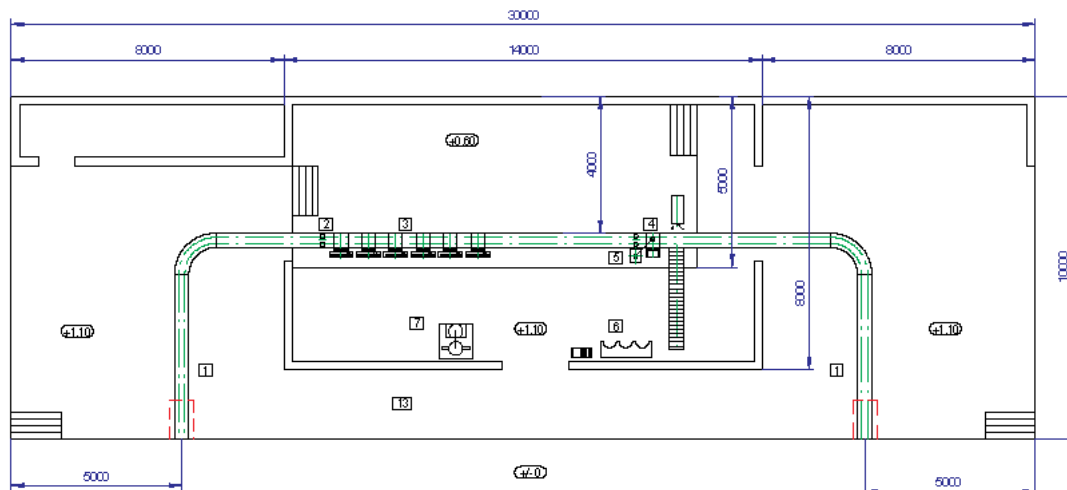

1. Цепной транспортер

для транспортировки пустых и наполненных баллонов

Техническая характеристика:

цепной транспортер предназначается для 27- и 50-литровых баллонов

Транспортировка баллонов:

при помощи стальной, прочной, прямой цепи, работает без смазки

Монтаж:

на рампе углубленной в полу, в наполнительной камере на подставках с боковыми направляющими

2. Управляющий блок

для 6-ти постов заправки, состоящий из следующих основных компонентов:

2.1. Счетное устройство

пневматическое, устанавливаемое, для автоматического подсчета каждой партии пустых баллонов

2.2. Пневматический остановочный пункт (стопор) - 1 шт.

встроен в цепной транспортер до рядной установки, для остановки потока баллонов

2.3. Колонна управления

для напольного монтажа, для закрепления пневматического счетного устройства и выключателя замены партии баллонов

3. Наполнительный пост тип WAB 90р или WAES 100ex - 6 шт.

для автоматического наполнения пропан/бутана по весу в баллоны

Выключение:

пневматическое или электронное при достижении установленного веса наполнения

4. Пункт контроля

4.1. Контрольные весы тип WE 100 ex - 1 шт.

для проверки веса наполненных баллонов

4.2. Ручная электронная установка для проверки на герметичность - 1 шт.

для проверки 27- и 50-литровых баллонов

4.3. Толкатель

для подачи негерметичных баллонов на рольганг

5. Пневматический остановочный пункт (стопор) - 1 шт.

встроен в цепной транспортер до рядной установки, для остановки потока баллонов

6. Установка для опорожнения баллонов тип 23032 с пневматическим поршневым насосом тип 23033 - 1 шт.

для опустошения перепополненных и негерметичных баллонов

7. Пункт замены вентилей тип 23332 или 23333 - 1 шт.

для закрепления 27- и 50-литровых баллонов при закручивании и раскручивании баллонных клапанов

Комплектация установки может быть дополнена устройством для термоусадки пломбировочной пленки тип 23169.

При данном решении количество постов заправки - 6 шт. - является максимальным.

В случае, если комплектная установка должна быть рассчитана на большую производительность необходимо использовать установку карусельного типа (см. далее).

Для снижения суммы необходимых инвестиций допускается замена части приводного конвейера механическим рольгангом.



Универсальная установка тип FAS для заправки бытовых баллонов пропан/бутаном, карусельное исполнение с приводным конвейером проектная производительность макс. 1200 баллонов в час, оборудована устройством проверки герметичности и выбраковки баллонов, наполняемые баллоны - 5, 27 и 50 литров, каждый пост оборудован струбцинами двух типов, требуемое количество персонала - мин. 3 человека

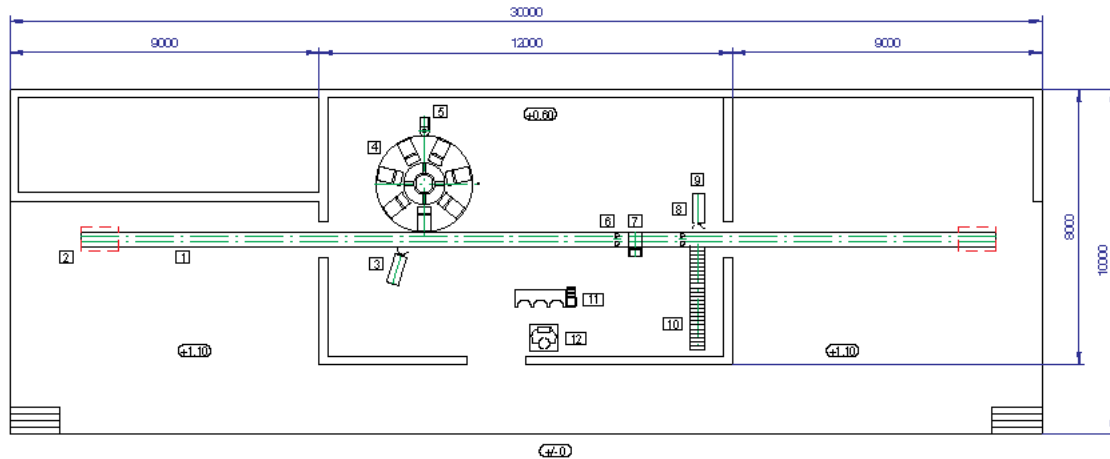

1. Цепной конвейер

для транспортировки пустых и наполненных баллонов

Техническая характеристика:

цепной транспортер предназначен для 27- и 50-литровых баллонов

Транспортировка баллонов:

при помощи стальной, прочной цепи, работает без смазки

Монтаж:

на рампе углубленной в полу, в наполнительной камере на подставках с боковыми направляющими

2. Привод конвейера

оборудован мотором от 2 до 5 kW, в зависимости от исполнения

3. Толкатель

для подачи пустых баллонов на заправочную карусель, представляет собой устройство с пневмоцилиндром

4. Карусель K5/K7/K12/K18/K24

служит для размещения постов заправки. Для обеспечения резерва увеличения производительности допускается изготовление карусели большего номинала с первоначальным размещением меньшего количества постов

4.1. Наполнительный пост тип WAB 90p или WAES 100ex - от 5 до 24 шт.

для автоматического наполнения пропан/бутана по весу в баллоны

Выключение:

пневмотически или электрически при достижении установленного веса наполнения

5. Привод карусели

6, 8. Стопор

7. Пункт контроля

7.1. Контрольные весы тип WE 100 ex

для проверки веса наполненных баллонов

7.2. Ручная электронная установка для проверки на герметичность

для проверки 27- и 50-литровых баллонов

9. Толкатель

для подачи негерметичных баллонов на рольганг

10. Рольганг 3 м.

11. Опорожняющая установка

12. Пункт замены клапанов/вентилей



Комплектация установки может быть дополнена устройством для термоусадки пломбирочной пленки тип 23169.

Наполняющая установка тип FAS, наполняющее давление макс. 25 бар, для наполнения баллонов пропан/бутаном и другими промышленными газами (специальное исполнение для агрессивных жидкостей), отдельная установка порошкового и сыпучего веса, по достижении установленного веса подача газа прекращается автоматически, механическое (m), пневматическое (p) или электронное (ex) управление, исполнение для стационарных и карусельных систем

Заказ-Nr.	Модель	Отсечка	Вес	Струбины
23 271	WAB 90m	механ.	90,0	1
23 273	WAB 90m	механ.	95,0	2
23 272	WAB 90p	пневмат.	90,0	1
23 274	WAB 90p	пневмат.	95,0	2
23 178	WAES 100ex	эмк	75,0	1
23 275	WAES 100ex	эмк	80,0	2
23 153	WAES 100ex	эл.пневмат.	75,0	1
23 219	WAES 100ex	эл.пневмат.	80,0	2

Дополнительные принадлежности

Заказ-Nr.	Описание
23 006	Балансер для подвески наполняющего пневматического пистолета
23 007	Складной помост для удобного наполнения малых баллонов
23 008	Сифонный элемент - фильтр DN 9, PN 100 , из алюминия, с заменяемым фильтрующим элементом, W 21,8 x 1/4" lks AG/IG
23 009	LRG-шланг высокого давления DN 10, PN 25, l=1,75 m , с двух сторон смонтирован, W 21,8 x 1/4" lks, с накидной гайкой
23 010	Галген для наполняющих весов
23 055	Крепление для механического наполнительного пистолета
23 056	Фундаментная рама , оцинкованная
23 057	Распределитель для 2-х шланговых проводов
10 154	Соединение , 1/2" NPT AG - W 21,8 x 1/4" lks AG
23 258	Комплект оборудования для передачи данных между терминалом электронных весов и персональным компьютером



WAB90



WAES100ex

По дополнительному запросу наполнительные посты могут быть произведены для заправки весовым методом технических газов и агрессивных жидкостей (хлор, аммиак, углекислота, хладогены и т.д.)

Контрольные электронные весы, напольные, в алюминиевом исполнении, установка на ноль и оборудование для фиксации, возможность считывания 100 г (по запросу 10, 20, 50 г), максимальное взвешивание 150 кг.

Заказ-Nr.	Тип	Область взвешивания	Платформа	Вес
23 187	WE 100ex	0 - 100 кг	400 x 500 мм	60,0

Дополнительные принадлежности

23 258	Комплект оборудования для передачи данных между терминалом электронных весов и персональным компьютером
--------	--



Опорожняющая установка для газовых баллонов с пневматическим насосом, PN 25, Тип FAS, привод и управление поршневого насоса осуществляется чистым и сухим сжатым воздухом, с рабочим давлением 6 бар, необходимое количество воздуха для эффективной производительности ок. 800 л/мин.

Заказ-Nr.	Описание
23 032	Установка с поршневым насосом , смонтирована на стальной раме, для 2-х баллонов, насос для откачивания жидкой и газовой фаз, плавное регулирование, клапаны и шланги для подключения баллонов, соединение W 21,8 x 1/4" lks, со стороны всасывания: грязеуловитель, окошко контроля, манометр и предохранительный клапан, со стороны напора: манометр, предохранительный и шаровой клапаны, соединение на выходе DN 15 PN 40, вкл. обслуживающий узел G 1/2", рабочее давление 6 бар, макс. 10 бар

Принадлежности для автоматического отключения при мин. давлении

Заказ-Nr.	Описание
23 036	Пневматический выключатель для выключения насоса при достижении мин. давления, давление срабатывания 0,5 - 25 бар, управляющее давление воздуха 1,5 - 8 бар
23 038	Пневматический 3/2-ходовой клапан для отсечения воздушного давления, в соединении с выключателем Заказ-Nr. 23 036, соединение G 1/2", рабочее давление 1,5 - 16 бар, управляющее давление воздуха 1,5 - 16 бар



Дальнейшие исполнения - по Вашему запросу.

Пневматический поршневой насос PN 25

Заказ-Nr. 23 033 **Описание**
Пневматический поршневой насос для откачки пропан/бутана (жидкой и газовой формы), макс. давление 15 бар, производительность регулируется регулятором давления, вкл. обслуживающий узел G 1/2", для привода нужен чистый и сухой сжатый воздух, с рабочим давлением 6 бар, необходимое количество воздуха для эффективной производительности ок. 800 л/мин.



Наполняющий пистолет с резьбовым креплением, в корпус пистолета интегрирован обратный клапан, предназначен для подключения на баллонный вентиль типа ВБ-2

Заказ-Nr. 23 015 **Тип** 1072 **Соединение** вход-AG W 21,8 x 1/14" lks выход-IG W 21,8 x 1/14" lks **Вес** 1,1



Наполняющий пистолет с пневмоуправлением, в корпус пистолета интегрирован обратный клапан, предназначен для подключения на баллонный вентиль типа ВБ-2

Заказ-Nr. 23 016 **Тип** 6124 **Соединение** вход-AG W 21,8 x 1/14" lks **Вес** 2,7



Наполняющий пистолет с резьбовым соединением, в комплекте с шаровым клапаном, предназначен для подключения на баллонный вентиль типа ВБ-2

Заказ-Nr. 23 184 **Тип** 7556 **Соединение** вход-AG W 21,8 x 1/14" lks выход-IG W 21,8 x 1/14" lks **Вес** 1,9



Механическая струбцина с устройством быстрого присоединения и отсоединения к вентилю, в корпус струбцины интегрирован запорный клапан, предназначен для подключения на баллонный вентиль типа ВБ-2

Заказ-Nr. 23 185 **Тип** PSA910 **Соединение** вход-AG W 21,8 x 1/14" lks **Вес** 2,2



Механическая струбцина 35 мм Jumbo, с устройством быстрого присоединения и отсоединения к клапану, в корпус струбцины интегрирован запорный клапан, предназначен для подключения на баллонный вентиль типа КБ-2

Заказ-Nr. 23 062 **Тип** 604 **Соединение** вход-AG W 21,8 x 1/14" lks **Вес** 1,8



Дополнительные принадлежности

Заказ-Nr. 23 205 **Исполнение**
Угловое соединение 90° для 5 и 27 л. баллонов с горловиной, вход-AG W 21,8 x 1/14" lks

Опорожняющая установка для газового баллона с ручным насосом, PN 25, Тип FAS

Заказ-Nr. 23 058 **Описание**
Установка с ручным насосом, смонтирована на стальной раме, для 1-го баллона, клапан и шланг для подключения баллона, соединение W 21,8 x 1/14" lks, **со стороны всасывания:** грязеуловитель, окошко контроля, манометр и предохранительный клапан, **со стороны напора:** манометр, предохранительный и шаровой клапаны, соединение на выходе DN 15, PN 40



Ручной насос PN 25, одностороннего действия, с предохранительным клапаном 25 бар на выходе насоса, с TÜV-приемкой

Рабочий объем: ок. 0,5 л
 Рабочее давление : макс. 25 бар
 Соединение: сторона всасывания: 1" NPT IG,
 сторона напора: 3/4" NPT IG

Заказ-Nr. Тип Вес
 23 035 FAS 28,0



Пневмопривод для ручного насоса - по Вашему запросу.

Установка фиксации баллонов (зажим), предназначена для фиксации и удержания баллонов при выкручивании и вкручивании запорного вентиля баллона, максимально допустимое давление воздуха 10 бар, рабочее давление 6 бар

Заказ-Nr. Состоит из:
 23 332 - стойка с опорной рамой для крепления установки
 - пневмозажим для баллонов
 - подставка для низких баллонов
 - фильтр/регулятор воздуха с диапазоном регулирования 0-16 бар



Установка замены запорных устройств, предназначена для механизации технологических операций по отвинчиванию и завинчиванию запорных устройств (вентилей и клапанов) на сварных баллонах диаметром 230-320 мм, максимально допустимое давление воздуха 10 бар, рабочее давление 6 бар

Заказ-Nr. Состоит из:
 23 333 - стойка с опорной рамой для крепления установки
 - пневмозажим для баллонов
 - электродвигатель 2,0 кВт, 400 Вт с приводом,
 регулировка момента затяжки до 1000Nm
 - щит электропневмоуправления для монтажа за пределами Ex-зоны



Полуавтоматическая установка для термоусаживания контрольной пленки на вентиль (клапан) газового баллона, максимально допустимое давление воздуха 10 бар, максимальное потребление воздуха 70 куб./час, рабочее давление воздуха 6 бар

Заказ-Nr. Тип Состоит из:
 23 169 FAS - галген с весовым компенсатором
 - нагревательный блок в взрывобезопасном исполнении 3,25 кВт, 230 Вт, 14А
 - пневмоцилиндр управления с визуальным указателем пауза/работа и кнопкой аварийного выключения
 - терморегулятор с пределом регулирования 0-190°C
 - блокировка достижения максимальной температуры нагревательного блока
 - регулятор постоянного расхода воздуха, диапазон регулирования 0-4 бар
 - фильтр/регулятор воздуха с диапазоном регулирования 0-16 бар
 - термометр контроля нагрева воздуха
 - стойка с опорной рамой для крепления установки



Исполнение в полностью автоматическом режиме для установки в карусельные комплексы и рядные установки изготавливается - по Вашему запросу в зависимости от особенностей условий эксплуатации.

Установка с мощностью 100 куб./час, 5 kW - по Вашему запросу.



Полуавтоматическая установка проверки герметичности баллонов, максимально допустимое давление воздуха 10 бар

Полуавтоматическая установка управляется вручную (установка проверочного колпака). Выбраковка негерметичных баллонов происходит также вручную.

Преимущества установки заключаются в точности проверки, независимой от погодных условий и внимания рабочего персонала. В отличие от проверок "водяным" методом рабочее место отличается высоким уровнем порядка и чистоты.

- | | | |
|------------------|------------|---|
| Заказ-Nr. | Тип | Состоит из: |
| 23 110 | FAS | <ul style="list-style-type: none"> - галген с весовым компенсатором - колпак забора пробы воздуха - пневмоцит управления - фильтр/регулятор воздуха с диапазоном регулирования 0-16 бар - сенсор в Ex-исполнении - блок питания с прибор-преобразователем 230 Вт, 3А, 50 Гц для монтажа за пределом Ex-зоны - визуальный сигнал - "утечка" с возможностью подключения звукового оповещения - стойка с опорной рамой для крепления установки |



Исполнение в полностью автоматическом режиме для установки в карусельные комплексы и рядные установки изготавливается - по Вашему запросу в зависимости от особенностей условий эксплуатации.

Установка проверки герметичности вентиля баллона водой

Управляется вручную. Прозрачный колпак плотно насаживается на вентиль баллона. Уплотняется по обечайке баллона резиновым кольцом колпака. Водяным клапаном заливается порция воды покрывающая вентиль. Наличие поднимающихся пузырей свидетельствует о негерметичности вентиля. После проверки колпак убирается, вода стекает в специальную ванну-отстойник под баллоном и может быть использована повторно.

Преимущества установки заключаются в быстром и надежном визуальном методе проверки герметичности вентиля, недостатки - на рабочем месте наличие воды, баллон после проверки частично мокрый.

- | | | |
|------------------|------------|---|
| Заказ-Nr. | Тип | Состоит из: |
| 23 335 | FAS | <ul style="list-style-type: none"> - стойка алюминиевая с платой для крепления к полу - водяной вентиль DN 10 с трубопроводом - галген с балансиром для подвески водяного колпака - водяной клапан для подачи воды в колпак |



Универсальная установка тип FAS для заправки бытовых баллонов в контейнерном исполнении

Установка комплектно размещена в стальном контейнере, в комплекте с наполняющими весами, контрольными весами и опорожняющей установкой с ручным насосом.

Пример установки в стальном контейнере:

- снаружи 2,99 x 2,44 x 2,59 м (Д x Ш x В)
- внутри 2,83 x 2,34 x 2,37 м (Д x Ш x В)
- конструкция из стали, подходящая для автопогрузчика, с деревянным полом, двухстворная стальная дверь с массивными блокировочными стержнями, дверное резиновое уплотнение

Комплектация

- наполняющие весы для наполнения баллонов жидкими газами
- контрольные весы
- опорожняющая установка с ручным насосом, смонтированная на стальной раме
- в комплекте со всей необходимой арматурой: шаровые клапаны, контрольное окошко, грязеуловитель, предохранительные клапаны, манометр и сбросная свеча
- электрооснащение



Другие специальные исполнения - по Вашему запросу.

Установка для проверки баллонов на прочность и герметичность, для одновременной проверки до 5 баллонов, производительность до 40 баллонов в час (расчет для 27 л. баллонов)

- | | |
|------------------|---|
| Заказ-Nr. | Состоит из: |
| 23 334 | <ul style="list-style-type: none"> - рама для размещения баллонов - привод переворота баллонов на 180° - насадки для обжатия 27 и 50 л. баллонов - шланги высокого давления - насос высокого давления 25-40 бар - щит управления установкой с возможностью изменения: времени проверки, давления проверки, времени откачки жидкости |

В комплект поставки не входит:

- дополнительный водяной насос
- расширительные резервуары для воды
- подводящие трубопроводы



Шланговый барабан PN 25, с ручным приводом, для шлангов высокого давления LPG 25 и LPG 32, шланговое соединение G 1 1/4" AG, вход 1 1/2" NPT-IG, с угловым шарниром 90°, комплектно собран на раме, огрунтован, лакирован

Исполнение: **A** = Вход и привод справа
Исполнение: **B** = Вход и привод слева

Заказ-№р. Исп. A	Заказ-№р. Исп. B	для LPG-шлангов	Вес
24 331	24 332	LPG 25 - до 44 м	50,0
24 333	24 334	LPG 32 - до 38 м LPG 25 - до 60 м LPG 32 - до 50 м	57,0

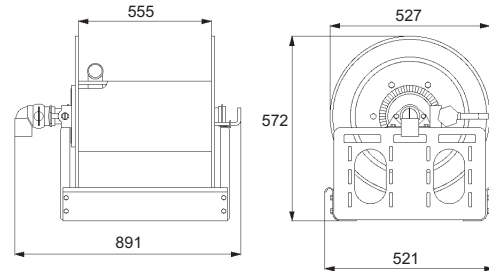

Размеры к
Заказу-№р.
24 331 и 24 332

Шланговый барабан PN 25, с пневмоприводом, для шлангов высокого давления LPG 25 и LPG 32, шланговое соединение 1 1/4" AG, вход 1 1/2" NPT-IG, с угловым шарниром 90°, комплектно собран на раме, огрунтован, лакирован

Исполнение: **A** = Вход и привод справа
Исполнение: **B** = Вход и привод слева

Заказ-№р. Исп. A	Заказ-№р. Исп. B	для LPG-шлангов	Вес
24 341	24 342	LPG 25 - до 44 м	60,0
24 343	24 344	LPG 32 - до 38 м LPG 25 - до 60 м LPG 32 - до 50 м	68,0

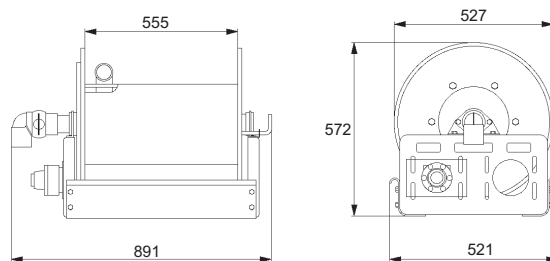

Размеры к
Заказу-№р.
24 341 и 24 342

Шланговый барабан PN 25, с гидроприводом, для шлангов высокого давления LPG 25 и LPG 32, вход 1 1/2" NPT-IG, с угловым шарниром 90°, комплектно собран на раме, огрунтован, лакирован

Исполнение: **A** = Вход и привод справа, шланговое соединение G 1 1/4" AG
Исполнение: **B** = Вход и привод слева, шланговое соединение G 1 1/4" AG
Исполнение: **C** = Вход и привод слева, шланговое соединение 1 1/4" NPT-AG
Исполнение: **D** = Вход и привод справа, шланговое соединение 1 1/4" NPT-AG

Заказ-№р. Исп. A	Заказ-№р. Исп. B	Заказ-№р. Исп. C	Заказ-№р. Исп. D	для LPG-шлангов	Вес
24 361	24 362	24 365	24 366	LPG 25 - до 44 м	62,0
24 363	24 364	24 368	24 367	LPG 32 - до 38 м LPG 25 - до 60 м LPG 32 - до 50 м	68,0

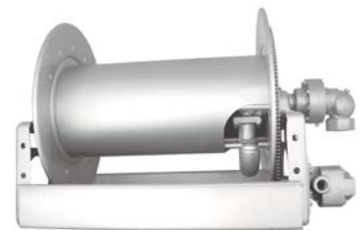

Tandem-шланговый барабан PN 25, левый барабан для шлангов высокого давления LPG 25 для длины до 40 м с угловым шарниром 90°, вход 1 1/2" NPT-IG, шланговое соединение 1" NPT-IG, правый барабан для шлангов высокого давления LPG 13 для длины до 40 м с угловым шарниром 90°, вход 1" NPT-IG, шланговое соединение 1/2" NPT-IG, комплектно собран на раме, огрунтован, лакирован

Исполнение: **A** = с ручным приводом
Исполнение: **B** = с пневмоприводом
Исполнение: **C** = с гидроприводом

Заказ-№р. Исп. A	Вес	Заказ-№р. Исп. B	Вес	Заказ-№р. Исп. C	Вес
24 356	92,0	24 329	106,0	24 351	110,0

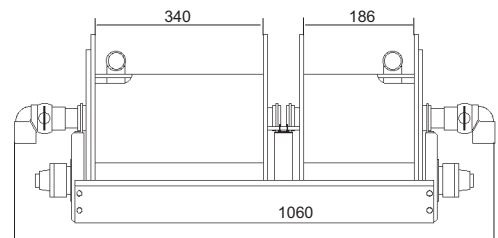

Специальные исполнения и отдельные группы - по Вашему запросу.

Комплектный шланг высокого давления, для шланговых барабанов, с двух сторон комплектно смонтирован, вход с плоским уплотнением и накидной гайкой, выход с NPT-наружной резьбой, с аттестатом в соответствии с TRG 402

Исполнение: **A** = длина 40 м
Исполнение: **B** = длина 50 м

Заказ-№р. Исп. A	Заказ-№р. Исп. B	Шланг LPG	Шланговое соединение Вход	Шланговое соединение Выход	Вес Исп. A	Вес Исп. B
24 005	24 014	25	G 1 1/4"	1" NPT	42,0	52,0
24 006	24 015	32	G 1 1/4"	1 1/4" NPT	42,0	52,0

Дополнительные размеры, длина и соединения - по Вашему запросу.

Пневмопривод, для шлангового барабана, данные приводной шестерни: $z = 10$, $t = 1/2" \times 3/16"$
 Пневмопривод имеет интегрированную муфту. Под давлением муфта автоматически приводит в движение посредством шестерни шланговый барабан. При снятии давления муфта разъединяет привод и барабан и шланг может без сопротивления разматываться с барабана.

Для обеспечения безопасного ведения работ рекомендуется наличие узла обслуживания.

Заказ-№	Вес
24 016	4,3



Шаровой клапан PN 25, для газозовов, с центрированной платой и фиксированием против непредусмотренного открывания, муфта для наполнительного клапана из латуни, с аттестатом 3.1.B EN 10 204

Исполнение: **A** = Стандарт, шаровой клапан из С 22.8, муфта, трубный отвод и фиксатор из стали, оцинкован и лакирован
 Исполнение: **B** = Шаровой клапан из нерж. стали 1.4401 или 1.4404, муфта, трубный отвод и фиксатор из нерж. стали
 Исполнение: **C** = Стандарт, с **защитным бугелем**, шаровой клапан из С 22.8, муфта, трубный отвод и фиксатор из стали, оцинкован и лакирован

Исп. A + B

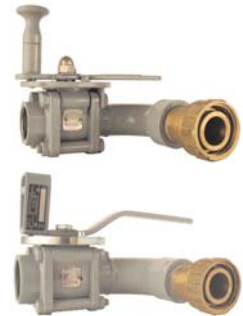

Заказ-№	Заказ-№	Заказ-№	DN	Напол.соедин.	Шланговое соедин.	Вес
Исп. A	Исп. B	Исп. C		муфта	шаровой клапан	
24 030	24 028	24 008	25	1 3/4" ACME IG	1" NPT-IG	2,5
24 023	24 029	24 009	32	1 3/4" ACME IG	1 1/4" NPT-IG	3,1

Исп. C

Запасные части - по Вашему запросу.

Скоростной клапан PN 25, из нержавеющей стали 1.4541, для газозовов, с двух сторон 2" NPT-IG, предназначен для монтажа перед шланговым барабаном, с аттестатом 3.1.B EN 10 204

Заказ-№	FAS	Пропускн. способн. (ж)	Вес
24 013	697-2	ок. 1210 л/мин.	2,5



Кабельный барабан Тип FAS, с кабелем и зажимом, наматывание кабеля посредством пружинного привода, произвольная фиксация, кабель из меди, поперечное сечение кабеля 2,5 мм²

Исполнение: **A** = открытое
 Исполнение: **B** = закрытое

Заказ-№	Заказ-№	Длина кабеля	Вес
Исп. A	Исп. B		
24 321	-	50 м	17,6
24 322	-	25 м	7,0
-	24 019	30 м	7,0



Колесный клин-стопор из нержавеющей стали с Ex-выключателем в Ex-зоне, для автомобилей до 40т допустимой нагрузки с механическим выключателем EEx dII C T6, 250V AC/6A или 24V DC/4A, кабельным соединением l=10 м и подвижным защитным шлангом, с РТВ-аттестатом

Заказ-№: 24 191
 Исполнение: При прерывании контакта или скатывании автомобиля посредством быстроакрывающейся арматуры прекращается процесс перелива, аварийное выключение



Донный клапан PN 25, с NPT-соединением, корпус из ASTM A395 или подобный, с вмонтированным скоростным клапаном²⁾, с рукояткой управления, возможность использования натяжного привода (трос) или пневмосистемы

Заказ-№	Тип	Тип	Соединение	Выход	Вес	Рис.
	RegO	Fisher	NPT			
24 131	A3209 A050	-	1 1/4"	1	0,9	1
24 132	A3212 A175	-	2"	1	4,1	иден. 2
24 135	A3213 A300	-	3"	1	7,3	иден. 3
24 101	-	C407-10	1 1/4"	1	0,9	иден. 1
24 102 ¹⁾	-	C427-16	2"	1	4,1	2
24 103	-	C421-16	2"	2	5,0	иден. 2
24 104	-	C402-16	2"	3	6,8	иден. 2
24 105 ¹⁾	-	C427-24	3"	1	7,3	3
24 106	-	C421-24	3"	2	9,6	иден. 3
24 107	-	C402-24	3"	3	17,2	иден. 3



Рис. 1



Рис. 3



Рис. 2

Пневмоуправление для RegO донных клапанов

Заказ-№	Тип RegO	Для клапана
24 137	A3209 PA	1 1/4"
24 138	A3212 PA	2"
24 139	A3213 PA	3"

RegO-донные клапаны с ANSI-фланцами - по Вашему запросу.
¹⁾ с ВAM-допуском.

²⁾ При заказе указывайте, пожалуйста, расход жидкости скоростного клапана.

Донный быстрозакрываемый клапан PN 25, Тип FAS, внутрилежащий, для газозовов и стационарных емкостей, с TÜV-приемкой, с аттестатом 3.1.B EN 10 204

При прекращении подачи энергии открывания, закрывается автоматически. Гидро- или пневмоуправление (6 бар), корпус из Н II и TTST 35 N, внутренний цилиндр и поршневой стержень из 1.4301.

Заказ-№.	DN	R	L	H	h
24 051	25	67	130	190	120
24 052	32	80	150	210	130
24 053	50	84	165	225	130
24 054	80	97	210	300	140
24 055	100	110	240	330	165

Блочный фланец PN 25, из TTST E 355, с аттестатом 3.1.B EN 10 204

Заказ-№.	DN	øD	Заказ-№.	DN	øD
24 061	25	200	24 064	80	290
24 062	32	240	24 065	100	315
24 063	50	250			



Донный быстрозакрываемый клапан, Тип Whessoe, для пропан/бутана, внутрилежащий, для газозовов и стационарных емкостей, с дополнительным корпусом для монтажа в трубопровод, управление вспомогательной энергией.

При прекращении подачи вспомогательной энергии, закрывается автоматически. Гидро- или пневмоуправление (мин. 5 бар), корпус из ASTM A352, LCB, хромированные стальные цилиндр и поршень, пружина из нержавеющей стали, газостойчивые уплотнения, соединение вспомогательной энергии 3/8" NPT IG с грязеуловителем

Исполнение: **A** = Тип 6239, для **пневматического** управления, фланцевое соединение DIN 2635 в соответствии с EEC 94/55/CE с аттестатом 3.1.B EN 10 204

Заказ-№.	Исп. A	макс. давление	Соединение DN	Вес
24 771		25 бар	50	8,0
24 772 ¹⁾		25 бар	80	12,0
24 773		25 бар	100	20,0
24 774		25 бар	150	32,0

Исполнение: **B** = Тип 6239, для **пневматического** управления, фланцевое соединение ANSI/ASA RF, 300 lbs

Исполнение: **C** = Тип 6139, от 8" Тип 6240, для **гидравлического** управления, фланцевое соединение ANSI/ASA RF, 300 lbs

Заказ-№.	Исп. B	Заказ-№.	Исп. C	макс. давление	Соединение ANSI/ASA RF	Вес
24 781		24 721		21,0 бар	2"	9,0
24 782		24 722		21,0 бар	3"	12,0
24 783		24 723		17,5 бар	4"	21,0
24 784		24 724		17,5 бар	6"	32,0
-		24 725		17,5 бар	8"	47,0
-		24 726		17,5 бар	10"	63,0

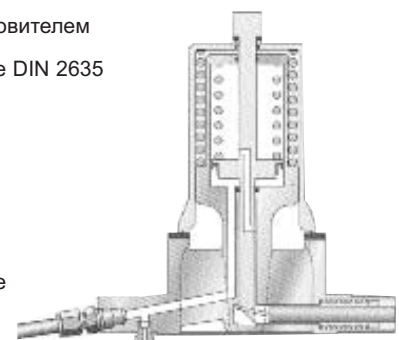

¹⁾ Заказ-№. 24772, с TÜV-приемкой

Ручной насос для донного клапана с гидравлическим управлением

Заказ-№.	Исполнение	Вес
24 751	Тип Whessoe 7012, соединение 1/4" BSP, с масляным танком, предохранительным клапаном и манометром, макс. давление смазки 80 бар	15,0



Дополнительный корпус для монтажа в трубопровод для клапанов с ANSI/ASA RF-фланцевым соединением

Заказ-№.	Соединение	макс. давление	Вес
24 731	2"	30 бар	20,0
24 732	3"	30 бар	31,0
24 733	4"	30 бар	50,0
24 734	6"	30 бар	73,0
24 735	8"	30 бар	103,0
24 736	10"	30 бар	127,0

Запасные части

Заказ-№.	Исп. A + B	для клапана типа	Заказ-№.	Исп. C	для клапана типа
24 791		6239 - 2"/DN 50	24741		6139 - 2"
24 792		6239 - 3"/DN 80	24 742		6139 - 3"
24 793		6239 - 4"/DN 100	24 743		6139 - 4"
24 794		6239 - 6"/DN 150	24 744		6139 - 6"
			24 745		6240 - 8"
			24 746		6240 - 10"

Донные клапаны Типа Whessoe для другого медиума - по Вашему запросу.

Комплектная шланговая система PN 25, стандартное соединение для автоцистерны-TKW или ж.д.-цистерны EKW, полный комплект, система подвергается проверке водяным давлением в 37,5 бар, с аттестатом в соответствии с TRG 402

Исполнение: **A** = с длиной **l = 4 м**

Исполнение: **B** = с длиной **l = 5 м**

Наполнительный шланговый комплект TKW с предохранительным клапаном 25 бар и стравливающим оснащением

Заказ-№г.	Заказ-№г.	Исполнение
Исп. А	Исп. В	
25 021	25 221	Шланг высокого давления LPG 80, соединения: с одной стороны шаровой клапан DN 65 PN 40 с муфтой 3 1/4" ACME, накидной гайкой и заглушкой, с другой стороны фланец DN 80 PN 40 DIN 2635
25 022	25 222	Шланг высокого давления LPG 50, соединения: с одной стороны шаровой клапан DN 50 PN 40 с муфтой 3 1/4" ACME, накидной гайкой и заглушкой, с другой стороны фланец DN 50 PN 40 DIN 2635

Газовый уравнильный комплект TKW

Заказ-№г.	Заказ-№г.	Исполнение
Исп. А	Исп. В	
25 023	25 223	Шланг высокого давления LPG 50, соединения: с одной стороны шаровой клапан DN 50 PN 40 с муфтой 2 1/4" ACME, накидной гайкой и заглушкой, с другой стороны фланец DN 50 PN 40 DIN 2635
25 024	25 224	Шланг высокого давления LPG 32, соединения: с одной стороны шаровой клапан DN 32 PN 40 с муфтой 2 1/4" ACME, накидной гайкой и заглушкой, с другой стороны фланец DN 32 PN 40 DIN 2635

Наполнительный шланговый комплект EKW с предохранительным клапаном 25 бар и стравливающим оснащением

Заказ-№г.	Заказ-№г.	Исполнение
Исп. А	Исп. В	
25 031	25 231	Шланг высокого давления LPG 80, соединения: с одной стороны шаровой клапан DN 65 PN 40 с свободным фланцем DN 80 и глухим фланцем, с другой стороны фланец DN 80 PN 40 DIN 2635

Газовый уравнильный комплект EKW

Заказ-№г.	Заказ-№г.	Исполнение
Исп. А	Исп. В	
25 032	25 232	Шланг высокого давления LPG 50, соединения: с одной стороны шаровой клапан DN 50 PN 40 с свободным фланцем DN 50 и глухим фланцем, с другой стороны фланец DN 50 PN 40 DIN 2635

Другие исполнения - по Вашему запросу.

Типовые комплектные шланговые системы для использования в странах СНГ и Балтийского региона

Заказ-№г.	Исполнение
25 027	Шланг высокого давления для сжиженных углеводородных газов, DN 50, длина 4 м, с предохранительным клапаном и стравливающим оснащением, соединения: с одной стороны шаровой клапан DN 50, PN 40, с M60x4 накидной гайкой и заглушкой, с другой стороны фланец DN 50 PN 40 DIN 2635
25 028	Шланг высокого давления для сжиженных углеводородных газов, DN 50, длина 4 м, с предохранительным клапаном и стравливающим оснащением, соединения: с одной стороны шаровой клапан DN 50, PN 40, с M60x4 накидной гайкой и заглушкой, с другой стороны накидная гайка M60x4
25 029	Шланг высокого давления для сжиженных углеводородных газов, DN 50, длина 5 м, с предохранительным клапаном и стравливающим оснащением, соединения: с одной стороны шаровой клапан DN 50, PN 40, с M60x4 накидной гайкой, с другой стороны фланец DN 50 PN 40 DIN 2635
25 030	Шланг высокого давления для сжиженных углеводородных газов, DN 32, длина 10 м, с предохранительным клапаном и стравливающим оснащением, соединения: с одной стороны шаровой клапан DN 32, PN 40, с M60x4 накидной гайкой и заглушкой, с другой стороны фланец DN 32 PN 40 DIN 2635
25 037	Шланг высокого давления для сжиженных углеводородных газов, DN 32, длина 4 м, с предохранительным клапаном и стравливающим оснащением, соединения: с одной стороны шаровой клапан DN 32, PN 40, с M60x4 накидной гайкой и заглушкой, с другой стороны фланец DN 32 PN 40 DIN 2635
25 039	Шланг высокого давления для сжиженных углеводородных газов, DN 32, длина 7 м, с предохранительным клапаном и стравливающим оснащением, соединения: с одной стороны шаровой клапан DN 32, PN 40, с M60x4 накидной гайкой и заглушкой, с другой стороны фланец DN 32 PN 40 DIN 2635
25 042	Шланг высокого давления для сжиженных углеводородных газов, DN 50, длина 7 м, с предохранительным клапаном и стравливающим оснащением, соединения: с одной стороны шаровой клапан DN 50, PN 40, с M60x4 накидной гайкой и заглушкой, с другой стороны фланец DN 50 PN 40 DIN 2635
93 016	Комплектный шланг высокого давления для сжиженных углеводородных газов, DN 50, PN 25, 2", длина 6 м электропроводен, температурная область: -40° С до +70° С, соединения: шаровой клапан DN 50 PN 40 с M60x4 накидной гайкой, фланец DN 50 PN 40 DIN 2635, предохранительный клапан, скоростной клапан, внешняя сторона фланца - под приварку
93 017	Комплектный шланг высокого давления для сжиженных углеводородных газов, DN 50, PN 25, 2", длина 4 м электропроводен, температурная область: -40° С до +70° С, соединения: фланец DN 50 PN 40 с шаровым клапаном DN 50 PN 40, фланец DN 50 PN 40 DIN 2635, предохранительный клапан, скоростной клапан, внешняя сторона фланца - под приварку
93 018	Комплектный шланг высокого давления для сжиженных углеводородных газов, DN 50, PN 25, 2", длина 4 м электропроводен, температурная область: -40° С до +70° С, соединения: фланец DN 50 PN 40 с шаровым клапаном DN 50 PN 40, фланец DN 50 PN 40 DIN 2635, предохранительный клапан, внешняя сторона фланца - под приварку

»25« Гибкие перегрузочные металлорукава - Шарнирные соединения - Системы перегрузки

Механический рельсовый крюк, для ж.д.-цистерны для автоматической фиксации открытого состояния донного клапана, части из бронзы/латуни, (безыскровой), мощность 350 N, огнезащитный до 150 °C

Защелка, которая закрепляет крюк к рельсе, затягивается пружинным усилием. При передвижении ж.д.-цистерны защелка откидывается на 90°, отделяется от рельсы и донные клапана закрываются автоматически. При управлении на расстоянии есть также возможность отделения крюка.

Заказ-№	Исполнение	Вес
25 045	Механический рельсовый крюк	5,8



Пневматическое разъединительное оснащение, с фиксирующим тросом и цепью, для монтажа перед ж.д.-цистерной, с рамой, опорами, защитным корпусом и прибором указания положений¹⁾ (индуктивный сенсор), в соединении с 3/2-ходовым электро-магнитным клапаном возможно подключение установки к аварийной-системе

Заказ-№	Исполнение
25 048	Оснащение с защитным корпусом

Заказ-№	Принадлежности
19 713	3/2-ходовой эл. маг. клапан, Ex-защита, для сжатого воздуха, макс. 10 бар, резьбовое соединение G 1/4", 230 V, 50 Hz
19 714	3/2-ходовой эл. маг. клапан, Ex-защита, для сжатого воздуха, макс. 10 бар, резьбовое соединение G 1/4", 24 V пост. ток
26 305	Реле-разъединитель, самобезопасный, питающее напряжение, 230 V, 50 Hz, TÜV-проверка
25 043	Прибор указания положений ²⁾ (индуктивный сенсор) для установки "Действие"
26 301	Реле-разъединитель, самобезопасный, питающее напряжение 230 V, 50 Hz



¹⁾ Ex-защита с Реле-разъединителем Заказ-№. 26 305 (230V)
²⁾ Ex-защита с Реле-разъединителем Заказ-№. 26 301 (230V)

Установка-гибкие металлорукава PN 25, Тип FAS-G5, с двумя рукавами (жидкая и газовая фазы), для погрузки и разгрузки жидких газов для автоцистерны (TKW) или ж.д.-цистерны (EKW), комплектно собран и огрунтован

состоит из:

- Гибкий металлорукав DN 80 (жидкая фаза)
Соединение TKW муфта 3 1/4" ACME с накидной гайкой и заглушкой или Соединение EKW свободный фланец DN 80 с глухим фланцем
- Гибкий металлорукав DN 50 (газовая фаза)
Соединение TKW муфта 2 1/4" ACME с накидной гайкой и заглушкой или Соединение EKW свободный фланец DN 50 с глухим фланцем
- Шаровой клапан DN 50 или DN 80, FIRE-SAFE BS 6755, часть 2
- Механическая ERC-аварийная разрывная муфта DN 50 или DN 80, с расцепляющим механизмом
- Шаровой клапан 1/2" NPT для стравливания со шлангами LPG 10 для пропан/бутана или с нержавеющей шлангами для аммиака NH₃
- Несущая конструкция с 2-мя элементами для установки в состоянии покоя
- Гидроусилитель с фиксацией в любом положении

Проверка/Приемка:

- аттест 3.1.B EN 10 204
- TÜV-аттест
- 10 % рентген сварочных швов

Исполнение: A = для пропан/бутана
 Исполнение: B = для аммиака NH₃

Заказ-№	Исполнение
Исп. A	
25 302	TKW
25 304	EKW

Заказ-№	Исполнение
Исп. B	
25 307	TKW
25 309	EKW

Дополнительные услуги

Заказ-№	Исполнение
25 392	Покраска комплектной установки
25 399	Рентген 100 % сварных швов

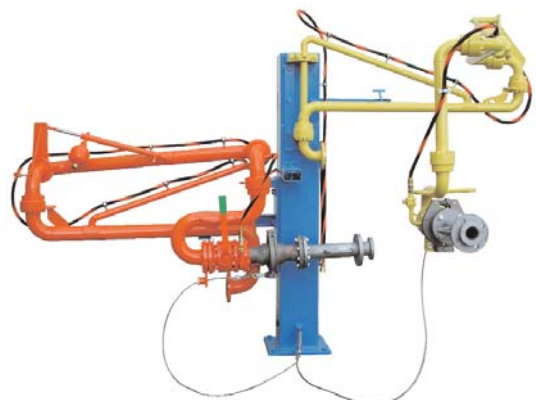

Исполнение TKW

Установки других исполнений и медиума - по Вашему запросу. Технические изменения предусмотрены.

»25« Гибкие перегрузочные металлорукава - Шарнирные соединения - Системы перегрузки

Гибкий металлорукав тип FAS, с шарнирными узлами, для подключения к ж.д.-цистернам российского образца

Использование установки позволяет обеспечить высокий уровень безопасности эксплуатации наполнительной эстакады, без необходимости проведения постоянной дегазации системы. Для повышения уровня пассивно/активной безопасности рекомендуется дополнительная комплектация установки скоростными клапанами, а также разрывными предохранительными муфтами.

Заказ-№р. 25 492
Состоит из:
 - Фланец DN 50
 - Шарнирное соединение 1 1/2" - 1 1/2" NPT
 - Гибкий металлорукав
 - Шарнирное соединение 1 1/2" - 1 1/2" NPT
 - Шаровой клапан
 - Наполнительная струбцина
 - Предохранительный клапан

Дополнительное оборудование

Заказ-№р. 12 081
Исполнение Скоростной клапан 2", тип FAS 166 I, PN 40
 13 135 Разрывная муфта 2" NPT IG, PN 25

Необходимое количество - 3 единицы на 1 ж.д. цистерну.

Внимание! Компания FAS оставляет за собой право на любые технические изменения, оптимизирующие эксплуатацию металлорукава.

Специальные исполнения - по Вашему запросу.

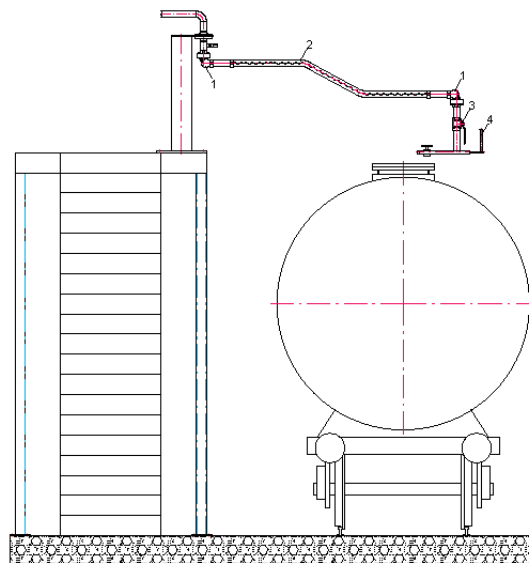

1. Шарнирное соединение
 2. Гибкий металлорукав
 3. Шаровой запорный клапан
 4. Наполнительная струбцина

Установка-гибкие металлорукава PN 25, Тип FAS-G7, с одним рукавом (жидкая фаза), для погрузки и разгрузки для автоцистерны(TKW) или ж.д.-цистерны (EKW), комплектно собран и огрунтован

Состоит из:
 - Гибкий металлорукав DN 80 или DN 50, для TKW, соединение ACME-муфта с накидной гайкой и заглушкой или для EKW, свободный фланец с глухим фланцем
 - Шаровой клапан DN 50 или DN 80, FIRE-SAFE BS 6755, часть 2
 - Механическая ERC-аварийная разрывная муфта DN 50 или DN 80, с расцепляющим механизмом
 - Шаровой клапан 1/2" NPT для стравливания со шлангами LPG 10 для пропан/бутана или с нержавеющей шлангами для аммиака NH₃
 - Несущая конструкция с элементом для установки в состоянии покоя
 - Гидроусилитель с фиксацией в любом положении

Проверка/Приемка:
 - аттест 3.1.B EN 10 204
 - TÜV-аттест
 - 10 % рентген сварочных швов

Исполнение: A = для пропан/бутана
 B = для аммиака NH₃

Гибкий металлорукав DN 80

Заказ-№р. Исп. A	Заказ-№р. Исп. B	Исполнение	Соединение
25 451	25 468	TKW	3 1/4" ACME
25 452	25 469	EKW	DN 80

Гибкий металлорукав DN 50

Заказ-№р. Исп. A	Заказ-№р. Исп. B	Исполнение	Соединение
25 401	25 464	TKW	2 1/4" ACME
25 402	25 465	EKW	DN 50

Дополнительные услуги

Заказ-№р. 25 391
Исполнение Покраска комплектной установки
 25 398 Рентген 100 % сварных швов



Исполнение TKW

Установки других исполнений и медиума - по Вашему запросу. Технические изменения предусмотрены.

»25« Гибкие перегрузочные металлорукава - Шарнирные соединения - Системы перегрузки

Установка-гибкие металлорукава PN 25, Тип FAS-G4, с двумя рукавами (жидкая и газовая фазы), для погрузки и разгрузки жидких газов для автоцистерны(ТКВ), комплектно собран и огрунтован

Состоит из:

- Два гибких металлорукава DN 50, соединение в жидкой фазе муфта 3 1/4" ACME с накидной гайкой и заглушкой, соединение в газовой фазе муфта 2 1/4" ACME с накидной гайкой и заглушкой
- Шаровой клапан DN 50 PN 40, FIRE-SAFE BS 6755, часть 2
- Механическая ERC-аварийная разрывная муфта DN 50 или DN 80, с расцепляющим механизмом
- Шаровой клапан 1/2" NPT для стравливания со шлангами LPG 10 для пропан/бутана
- Несущая конструкция с 2-мя элементами для установки в состоянии покоя
- Гидроусилитель с фиксацией в любом положении



Проверка/Приемка:

- аттест 3.1.B EN 10 204
- TÜV-аттест
- 10 % рентген сварочных швов

Заказ-Nr. Исполнение
25 466 ТКВ

Установки других исполнений - по Вашему запросу.

Шарнирное соединение PN 40, для пропан/бутана, проходной формы, 3-элементное, из стали, сварочные соединения, уплотнения из PTFE, с аттестом 3.1.B EN 10 204

3-элементное исполнение позволяет простую замену головки соединения.

Заказ-Nr.	Типоразмер	Длина	Вес
25 076	DN 50	170	8,8
25 078	DN 80	175	12,0



Другие исполнения и типоразмеры, также для другого медиума - по Вашему запросу.

Шарнирное соединение PN 40, проходной формы, 2-элементное, сварочные соединения, уплотнения из PTFE, с аттестом 3.1.B EN 10 204

Исполнение: **A** = из нержавеющей стали для аммиака NH₃
Исполнение: **B** = из стали для пропан/бутана

Заказ-Nr.	Заказ-Nr.	Типоразмер	Длина	Вес
Исп. A	Исп. B			
25 064	25 084	DN 32	90	3,5
25 066	25 086	DN 50	145	7,2
25 068	25 088	DN 80	155	11,8



Другие исполнения и типоразмеры, также для другого медиума - по Вашему запросу.

Шарнирное соединение PN 25, для пропан/бутана, для шланговых и трубных соединений, уплотнения из PTFE

Исполнение: **A** = угловая форма 90°, из стали, с двух сторон NPT IG
Исполнение: **B** = прямая форма, из стали, с двух сторон NPT IG
Исполнение: **C** = прямая форма, из стали, с одной стороны NPT IG, с другой NPT AG

Заказ-Nr.	Заказ-Nr.	Заказ-Nr.	Соединение	Вес	Вес	Вес
Исп. A	Исп. B	Исп. C	NPT	Исп. A	Исп. B	Исп. C
25 161	25 171	25 182	3/4"	3,2	2,2	0,9
25 162	25 172	25 183	1"	3,2	2,2	0,9
25 163	25 173	25 186	1 1/4"	3,0	2,0	1,2
25 164	25 174	-	1 1/2"	5,9	5,4	-
25 165	25 175	-	2"	5,6	5,0	-



Исп. A



Исп. B

Другие исполнения и запасные части - по Вашему запросу.

Факел для безопасного сжигания пропан/бутана из подземных и наземных емкостей

Стабильная оцинкованная конструкция, 3 стабильных ножки с возможностью крепления, с автоматическим запалом и контролем сгорания, 20 м кабель с розеткой, эл.магн. клапан 230 V 50 Hz на входе, соединение 1 3/4" ACME AG, высота ок. 3.500 мм, необходимая площадь ок. 9 м²

Заказ-Nr. 25 290



Мотор переменного тока с короткозамкнутым ротором, система пуска повышенной безопасности EEx e II T 3, степень защиты IP 54 В 3, с РТВ-аттестатом

Напряжение 230/400 V 50 Hz, число оборотов 1500 мин.⁻¹

Заказ-Nr.	Мощность kW	Типоразмер	Вес
26 001	0,75	80	9,8
26 002	1,00	90 S	12,7
26 003	1,35	90 L	16,0
26 004	2,00	100 L	22,0
26 005	2,50	100 L	24,0
26 006	3,60	112 M	29,0

Напряжение 400/690 V 50 Hz, число оборотов 1500 мин.⁻¹

Заказ-Nr.	Мощность kW	Типоразмер	Вес
26 007	5,00	132 S	39,0
26 008	6,80	132 M	53,0
26 009	10,00	160 M	73,0
26 010	13,50	160 L	90,0
26 011	15,00	180 M	165,0
26 012	17,50	180 L	180,0
26 013	24,00	200 L	240,0
26 014	30,00	225 S	300,0
26 015	36,00	225 M	330,0

Напряжение 400/690 V 50 Hz, число оборотов 750 мин.⁻¹

Заказ-Nr.	Мощность kW	Типоразмер	Вес
26 021	4,80	160 M	67,0
26 022	9,70	180 L	175,0
26 023	16,50	225 S	300,0

Моторы других исполнений и мощностей - по Вашему запросу.



Мотор переменного тока с цилиндрическим приводным редуктором с короткозамкнутым ротором, система пуска повышенной безопасности EEx e II T 3, степень защиты IP 54, напряжение 400/690 V, 50 Hz, с РТВ-аттестатом

Заказ-Nr.	Мощность kW	Обороты мин. ⁻¹	Типоразмер	Вес
26 031	5,0	560	132 S	88,0
26 032	10,0	580	160 M	145,0
26 035	13,5	580	160 L	165,0
26 033	15,0	580	180 M	203,0
26 034	17,5	580	180 L	214,0



Выключатель-защита для производственного выключения/включения и защиты взрывобезопасных моторов, корпус из пластмассы, степень защиты IP 65, система пуска повышенной безопасности E Ex de II C, с РТВ-аттестатом

Заказ-Nr.	Область установки	Вес	Заказ-Nr.	Область установки	Вес
26 051	1,6 - 2,5 A	3,5	26 057	9,0 - 12,5 A	3,5
26 052	2,5 - 4,0 A	3,5	26 058	12,5 - 16,0 A	4,4
26 054	4,0 - 6,3 A	3,5	26 059	16,0 - 20,0 A	4,4
26 056	6,3 - 9,0 A	3,5			



Кнопочный выключатель в изоляционном корпусе, система пуска повышенной безопасности EEx de II C T6, для управления электроустановки, степень защиты IP 64, с РТВ-аттестатом

Заказ-Nr.	Исполнение	Рис.
26 041	Авар.выключатель с ударной кнопкой	1
26 042	ВКЛ-ВЫКЛ-выключатель	2
26 043	ВКЛ-ВЫКЛ-выключатель с контр.лампочкой	3
26 044	Авар.выключатель с запирающейся кнопкой	4

Кнопочный выключатель без системы пуска повышенной безопасности, степень защиты IP 64

Заказ-Nr.	Исполнение	Рис. иден.1
26 046	Авар.выключатель с ударной кнопкой	



Реле-разъединитель для передачи сигналов из взрывоопасных областей, для монтажа в шкаф управления, с самобезопасной токовой цепью, возможен контроль цепи/замыкания посредством подключения комбинации сопротивлений, с РТВ-аттестатом

Исполнение: **A** = 1 канал / 1 переключатель
Исполнение: **B** = 2 канала / 2 переключателя

Заказ-№р. Исп. А	Заказ-№р. Исп. В	Тип	Напряжение
26 301	26 302	KFA6	230 V/50 Hz
26 303	26 304	KFD2	24 V-DC

Реле-разъединитель, TÜV-контроль
26 305 - KHA6-SH 230 V/50 Hz



Контроль температуры для электромагнитной муфты
Выключатель для монтажа в шкаф управления, с самобезопасной токовой цепью, для подключения термометра-сопротивления, свободно-потенциальный реле-выход с двумя переключателями, рабочее напряжение 230 V/50 Hz, EEx ia II C, с РТВ-аттестатом

Термометр-сопротивление PT 100

Заказ-№р.	Описание
26 309	Термометр-сопротивление, G 1/4" AG
26 311	Выключатель
26 308	Адаптер для SIHI-насоса, M12 x 1 AG - G 1/4" IG, l=70 мм, нерж. сталь



PT 100



Выключатель

Сбор данных и контроль температуры (например на "выходе" компрессора)

Усилитель с 2-мя устанавливаемыми выходами предельных значений и температурным табло, самобезопасный вход для PT 100, DIN-сопротивления с 2-, 3- или 4-проводным выключением, свободно-потенциальный выход, рабочее напряжение 24 V DC, монтаж в 19" носитель или в шкаф управления, с РТВ-аттестатом,

Термометр-сопротивление PT 100, соединение M18 x 1,5 AG

Заказ-№р.	Описание
26 312	Термометр-сопротивление PT 100
26 313	Усилитель с реле-выходом
26 314	Усилитель с дополнительным токо/напряжением выходом
26 315	Корпус для монтажа в шкаф управления
26 316	Защитная трубка для термометра, соединение M18 x 1,5 IG, с аттестатом 3.1.B EN 10 204
26 317	Пружинная планка, соединительные штифты 0,8 x 2,4 мм



PT 100



Усилитель



Защитная трубка

Контроль переполнения для жидкостей, электронный, рабочая температура -40°C до +120°C, допустим к применению в взрывоопасной зоне 0, с РТВ-аттестатом

Заказ-№р.	Описание
26 135	Сенсор FTL 50 PN 25, Соединение 1" NPT AG, длина сенсора 66,5 мм
26 136	Прибор-преобразователь FTL 320, с самобезопасным входом и реле-выходом (рабочий контакт), 1-канал, рабочее напряжение 230 V AC, для монтажа в шкаф управления

Сенсоры с другими соединениями напр. с DIN-фланцами - по Вашему запросу.



Сенсор



Прибор-преобразователь

Сирена с электромагнитной системой, 230 V/50 Hz, сигнализатор для наружного применения

Заказ-№р.	Исполнение	Вес
26 061	без Ex-защиты	0,9
26 062	с Ex-защитой, с РТВ-аттестатом	1,0



Контрольная лампа для оптического оповещения, 230 V/50 Hz, сигнализатор для наружного применения

Заказ-№р.	Исполнение	Вес
26 151	без Ex-защиты	0,5
26 152	с Ex-защитой, с РТВ-аттестатом	1,3



Ручной фонарь для Ex-зоны, [EEx ia] e II C T6, IP 66, для щелочных батарей Типа R 20

Заказ-№р.	Лампа	Кол-во батарей ¹⁾	Вес
26 161	2,5 V/0,3 A	2 шт.	0,20
26 162	3,7 V/0,3 A	3 шт.	0,25



¹⁾ Батареи не входят в комплект поставки.

Запорно-предохранительный клапан тип 0272 применяется на газопроводах и предназначена для предотвращения утечки газа при возникновении пожара; устанавливается в помещении; состоит из термочувствительного запорного устройства (автоматически перекрывающим газовую магистраль при достижении температуры среды в помещении при пожаре 100°C), искроотвод

Исполнение: **A** = стандарт
Исполнение: **B** = с штуцером для манометра и монтажной платой

Заказ-Nr.	Подключение	DN	PN	Исполнение
96 001	IG G ½ x IG G ½	15	5	A
96 002	IG G ¾ x IG G ¾	15	5	A
96 003	RVS15 x RVS15	15	5	A
96 004	RVS18 x RVS18	15	5	A
96 005	IG G ¾ x IG G ¾	20	5	A
96 006	RVS18 x RVS18	20	5	A
96 007	RVS22 x RVS22	20	5	A
96 008	IG G ½ x IG G ½	15	5	B
96 009	RVS15 x RVS15	15	5	B
96 010	RVS18 x RVS18	15	5	B
96 011	IG G ¾ x IG G ¾	20	5	B
96 012	RVS18 x RVS18	20	5	B
96 013	RVS22 x RVS22	20	5	B



Исполнение A



Исполнение B

Запорно-предохранительный клапан тип 0271 с термочувствительным запорным устройством, устанавливается снаружи помещений, с искроотводом

Исполнение: **A** = стандарт
Исполнение: **B** = с проверочным штуцером и крепежной платой

Заказ-Nr.	Подключение	DN	PN	Исполнение
96 014	IG G ½ x IG G ½	15	4	A
96 015	RVS15 x RVS15	15	16	A
96 016	RVS18 x RVS18	15	16	A
96 017	IG G ¾ x IG G ¾	20	4	A
96 018	RVS15 x RVS15	20	16	A
96 019	RVS18 x RVS18	20	16	A
96 020	RVS22 x RVS22	20	16	A
96 021	IG G ½ x IG G ½	15	4	B
96 022	RVS15 x RVS15	15	15	B
96 023	RVS18 x RVS18	15	15	B
96 024	IG G ¾ x IG G ¾	20	4	B
96 025	RVS15 x RVS15	20	16	B
96 026	RVS18 x RVS18	20	16	B
96 027	RVS22 x RVS22	20	16	B



Исполнение A



Исполнение B

Монтажный узел 90° для стен толщиной от 50 до 520 мм, диаметр отверстия от 55 до 110 мм с запорным устройством, PN 6, состоящий из: медной трубки Ø22 мм, набора уплотнений, пластмассового гофрированного патрубка Ø50 мм, крепежных фланцев с набором прокладок, антикоррозионного термоусадочного клапана (длина 200 мм), запорного клапана Ду 50

Исполнение: **A** = стандарт
Исполнение: **B** = с проверочным штуцером и крепежной платой

Заказ-Nr.	Подключение	Исполнение
96 028	IG G ½	A
69 029	RVS18	A
96 030	RVS22	A
96 031	IG G ½	B
96 032	RVS18	B
96 033	RVS22	B



Монтажный узел 45° для фундаментных плит толщиной до 600 мм с запорным устройством, PN 6, состоящий из: медной трубки Ø22 мм, набора уплотнений, пластмассового гофрированного патрубка Ø50 мм, антикоррозионного термоусадочного шланга (длина 200 мм), запорного клапана Ду 50

Исполнение: **A** = без крепежного фланца, без проверочного подключения
Исполнение: **B** = без крепежного фланца и арматуры, без крепления
Исполнение: **C** = с крепежным фланцем, без арматуры и крепления

Заказ-Nr.	Подключение	Исполнение
96 034	IG G ½	A
96 035	RVS18	A
96 036	RVS22	A
96 037	Медная трубка Ø22 мм 90°	B
96 038	Медная трубка Ø22 мм 45°	B
96 039	Медная трубка Ø22 мм 90°	C



Прибор контроля загазованности, специально разработан для частного сектора, питание сети 230В/50Гц, корпус из ударопрочного материала, управление электромагнитным клапаном с помощью выходного сигнала, защита IP42

Заказ-Nr. 93 515
Исполнение
 Прибор контроля загазованности располагает световой и звуковой сигнализацией.
 Световая индикация:
 - зеленая лампа (нормальный режим);
 - желтая лампа (прибор неисправен);
 - красная лампа (аварийный режим)



Электромагнитный клапан, PN10, нормально-закрытый, 230В/50 Гц, вид защиты EEx me II T3, IP 54 EX II 2G

Заказ-Nr. 19 647
Подключение
 IG G 3/4" x IG G 3/4"



Изолятор, с DIN-DVGW-аттестатом

Исполнение: A = для монтажа снаружи зданий
 B = для монтажа внутри зданий

Заказ-Nr.	Подключение	Ду	PN	Исполнение
96 040	IG G 1/2 x IG G 1/2	12	4	A
96 041	AG G 1/2 x IG G 1/2	12	4	A
96 042	RVS12 x RVS12	12	25	A
10 762	RVS15 x RVS15	12	25	A
10 763	RVS18 x RVS18	12	25	A
96 045	RVS18 x RVS18	20	25	A
96 046	RVS22 x RVS22	20	25	A
96 047	IG G 3/4 x AG G 3/4	20	5	B
96 048	RVS18 x RVS18	20	16	B
96 049	RVS22 x RVS22	20	16	B



Исполнение A



Исполнение B

Искроотвод в комплекте с кабелем, монтируется с изолятором, для взрывобезопасной зоны Ex 1, в соотв. с DIN 3389

Заказ-Nr. 96050
Обозначение
 комплект искроотвод кабель 400 мм



Газофильтр, PN 16, корпус из латуни, фильтрующая сетка из Ni90, подключение на входе патрубков Ду 15, на выходе RVS15

Заказ-Nr. 96 053
Обозначение
 комплект

96 054
Обозначение
 фильтр. сетка



Газофильтр, фильтрующая сетка из Ni90 с размером ячейки 250 µm

Заказ-Nr. 96 055
Подключение
 RVS8 x RVS8
PN 25
Материал чугун

96 056
Подключение
 RVS12 x RVS12
PN 25
Материал латунь

96 057
Подключение
 Rp3/8 x Rp3/8
PN 16
Материал латунь

96 058
Обозначение
 фильтр. сетка 200 µm, Ni90



Влагоотсекатель для монтажа перед емкостным регулятором давления во избежание его обмерзания, PN 25, латунный корпус, с гнездом аварийного подключения G 3/8 LH-KN, вход POL, выход IG POL

Заказ-Nr. 96 051
Обозначение
 комплект

96 052
Обозначение
 фильтроэлемент



Термозапорное устройство, PN5, для автоматической отсечки газовой магистрали при температуре нагрева термочувствительного элемента свыше 100°C

Заказ-Nr.	Подключение	Ду
96 061	IG Rp 3/8 x AG R 3/8	12
96 062	IG Rp 1/2 x AG R 1/2	15
96 063	IG Rp 1/2 x AG G 1/2	15
96 064	IG Rp 1/2 x AG Rp 1/2	15
96 065	RVS15 x RVS15	15
96 066	RVS18 x RVS18	15
96 067	IG Rp 3/4 x IG Rp 3/4	20
96 068	IG Rp 3/4 x AG R 3/4	20
96 069	IG Rp 1 x AG R 1	20
96 070	RVS18 x RVS18	20
96 071	RVS22 x RVS22	20



Скоростной клапан, для гибких и жестких трубопроводов, закрытие клапана происходит при превышении 10-ти процентов от номинального значения пропускной способности

Исполнение: A = для низкого давления
 B = для среднего давления, PN 16

Заказ-Nr.	Подключение	Пропускная способность	PN	Исп.
93 072	IG G 1/2 x IG G 1/2	4,0 кг/час	50 мбар	A
96 073	IG G 1/2 x IG G 1/2	6,0 кг/час	50 мбар	A
96 074	IG G 1/2 x IG G 1/2	12 кг/час	50 мбар	A
96 075	IG G 1/2 x AG 1/2	4,0 кг/час	50 мбар	A
96 076	IG G 1/2 x AG 1/2	6,0 кг/час	50 мбар	A
96 077	IG G 1/2 x AG 1/2	10 кг/час	50 мбар	A
96 078	RST8 x RVS8	1,0 кг/час	1,4 бар	B
96 079	STN x RVS8	1,2 кг/час	1,4 бар	B
96 080	IG G 3/8 x IG G 3/8	3,0 кг/час	1,4 бар	B
96 081	IG G 1/2 x IG G 1/2	24 кг/час	1,5 бар	B
96 082	IG G 1/2 x IG G 1/2	30 кг/час	2,0 бар	B



Исполнение A



Исполнение B

Шаровой клапан с термозапорным устройством, PN 5, корпус из никелированной латуни

Заказ-Nr.	Подключение	Заказ-Nr.	Подключение
93 521	RVS8 x RVS8	93 526	RVS22 x RVS22
93 522	RVS10 x RVS10	93 527	IG Rp 3/8 x IG Rp 3/8
93 523	RVS12 x RVS12	93 528	IG Rp 1/2 x IG Rp 1/2
93 524	RVS15 x RVS15	93 520	IG Rp 3/4 x IG Rp 3/4
93 525	RVS18 x RVS18		



Контрольно-распределительный пункт (КРП) типа FAS - 1 применяется в системах автономного газоснабжения и предназначен для безопасной эксплуатации систем потребления сжиженного углеводородного газа (пропан/бутан и их смеси), отопительных систем, комплектно собран в стальном шкафу. Подключение к КРП осуществляется на нижней стороне шкафа с помощью муфт 3/4" дюйма, трубная коническая (R) или цилиндрическая (G) резьба. Для монтажа вне помещений, габаритные размеры Д x Ш x В = 400 x 210 x 500 мм, производительность до 6 куб.м/час

Исполнение: **A** = базисное исполнение
 Исполнение: **B** = с регулятором
 Исполнение: **C** = с газовым счетчиком
 Исполнение: **D** = с регулятором и газовым счетчиком



Заказ-№	Тип	Исполнение
16 705	FAS - 1Б	A
16 706	FAS - 1БР	B
16 707	FAS - 1БС	C
16 708	FAS - 1БРС	D
26 848	Шкаф	

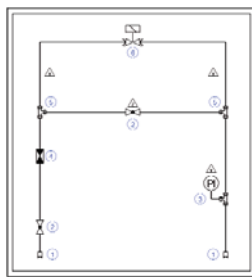

Исполнение А

1. Муфта
2. Шаровой клапан
3. Манометр
4. Скоростной клапан
5. Эрмето Т-адаптер
6. ЭМК

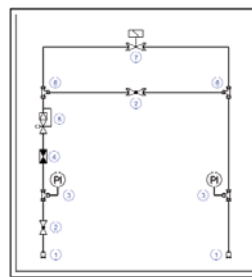

Исполнение В

1. Муфта
2. Шаровой клапан
3. Манометр
4. Скоростной клапан
5. Регулятор давления
6. Эрмето Т-адаптер
7. ЭМК

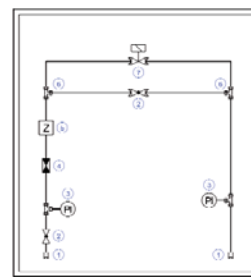

Исполнение С

1. Муфта
2. Шаровой клапан
3. Манометр
4. Скоростной клапан
5. Газовый счетчик
6. Эрмето Т-адаптер
7. ЭМК

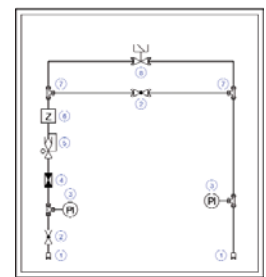

Исполнение D

1. Муфта
2. Шаровой клапан
3. Манометр
4. Скоростной клапан
5. Регулятор давления
6. Газовый счетчик
7. Эрмето Т-адаптер
8. ЭМК



Газовый счетчик тип FAS G4 предназначен для измерения объемов различных газов в системах автономного газоснабжения

Заказ-№: 18 708
 Исполнение:
 Объем измерительной камеры: 1,2 литра
 Диапазон измерений: от 0,04 до 6,0 куб. м
 Условный проход: Ду 25
 Макс. допустимое давление: 0,1 бар
 Габаритные размеры: 235 x 199 x 162 мм
 Трубное подключение: IG G2 вход/выход
 Подключение: AG 2 RH с пломбирочным отверстием



Крепление-адаптер, PN 1, из оцинкованной стали, габаритные размеры 100 x 180 мм

Исполнение: **A** = прямое трубное соединение
 Исполнение: **B** = угловое трубное соединение
 Исполнение: **C** = без трубного соединения

Заказ-№	Подключение	Исполнение
187081	AG G2 x RVS15	A
187082	AG G2 x RVS18	A
187083	AG G2 x RVS15	B
187084	AG G2 x RVS18	B
187085	AG G2 x IG G 1/2	C
187086	Пломбирочное кольцо	



Эрмето соединение с накидной гайкой, PN 40, резьба цилиндрическая, оцинк.

Исполнение: **A** = прямая форма
Исполнение: **B** = угловая форма
Исполнение: **C** = Т-форма

Заказ-Nr.	Типоразмер	Исп.	Заказ-Nr.	Типоразмер	Исп.
61 501	6	A	61 599	15	B
61 502	8	A	61 600	18	B
61 505	10	A	61 601	22	B
61 507	12	A	61 605	28	B
61 509	15	A	61 673	8	C
61 508	18	A	61 675	10	C
61 510	22	A	61 677	12	C
61 504	28	A	61 679	15	C
61 593	8	B	61 680	18	C
61 595	10	B	61 681	22	C
61 597	12	B	61 682	28	C



Исп. A



Исп. B



Исп. C

Переходник, PN 40, с накидной гайкой, резьба цилиндрическая, оцинк.

Исполнение: **A** = прямая форма
Исполнение: **B** = Т-форма

Заказ-Nr.	Типоразмер	Исп.	Заказ-Nr.	Типоразмер	Исп.
61 511	8/6	A	61 697	15/8/8	B
61 512	10/6	A	61 694	15/8/15	B
61 513	10/8	A	61 790	15/10/15	B
61 514	12/6	A	61 791	15/12/12	B
61 516	12/8	A	61 698	15/12/15	B
61 517	12/10	A	61 792	15/15/8	B
61 518	15/8	A	61 699	15/15/12	B
61 519	15/10	A	61 793	18/8/18	B
61 521	15/12	A	61 794	18/12/12	B
61 520	18/8	A	61 795	18/12/18	B
61 525	18/12	A	61 796	18/15/15	B
61 526	18/15	A	61 691	18/15/18	B
61 522	28/15	A	61 797	18/18/15	B
61 523	28/22	A	61 692	22/12/22	B
61 695	12/12/8	B	61 798	22/15/22	B
61 696	12/15/12	B	61 799	22/18/22	B



Исп. A



Исп. B

Эрмето угловое соединение, PN 40, с накидной гайкой с одной стороны и свободным резьбовым концевиком с другой стороны, оцинк.

Исполнение: **A** = коническая трубная R резьба
Исполнение: **B** = коническая NPT резьба

Заказ-Nr.	Типоразмер	Исп.	Заказ-Nr.	Типоразмер	Исп.
61 620	8 x R1/2	A	10 714	8 x 1/4 NPT	B
61 622	10 x R1/4	A	10 720	10 x 1/4 NPT	B
61 623	10 x R3/8	A	10 715	12 x 3/8 NPT	B
61 628	10 x R1/2	A	10 713	12 x 1/4 NPT	B
61 625	12 x R1/4	A	10 716	12 x 1/2 NPT	B
61 626	12 x R3/8	A	10 727	15 x 1/2 NPT	B
61 627	12 x R1/2	A	10 729	18 x 1/2 NPT	B
61 624	15 x R1/2	A	10 728	22 x 3/4 NPT	B
61 619	18 x R1/2	A	10 726	28 x 1 NPT	B
61 609	22 x R3/4	A	61 629	35 x 1 1/4 NPT	B



Исп. B

Эрмето соединение со свободно вращающейся накидной гайкой на штуцере, PN 40, оцинк.

Исполнение: **A** = цилиндрическая резьба
Исполнение: **B** = коническая NPT резьба

Заказ-Nr.	Типоразмер	Исп.
	Накидн. Резьбовое	
	гайка соедин.	
61 594	10 1/4	A
61 596	12 3/8	A
61 576	15 1/2	A
61 598	18 1/2	A
61 578	22 3/4	A
61 570	22 1	A
61 571	28 1	A
61 579	35 1/4	A
61 575	35 1/2	A
61 531	8 1/2	B
61 534	15 1/2	B
61 532	18 1/2	B
61 533	28 1	B



Исп. A



Исп. B

Эрмето соединение со свободно вращающейся накидной гайкой на штуцере, PN 40, резьба цилиндрическая, оцинк.

Исполнение: **A** = L-образное соединение
Исполнение: **B** = Т-образное соединение

Заказ-Nr.	Типоразмер	Исп.
61 888	12	A
61 887	15	A
61 886	18	A
61 885	22	A
61 884	28	A
61 894	12	B
61 895	15	B
61 896	18	B
61 897	22	B
61 898	28	B



Исп. A



Исп. B

Эрмето соединение с накидной гайкой с одной стороны и свободным резьбовым концевиком с противоположной, PN 40, оцинк.

Заказ-Nr.	Типоразмер	Исп.
	Накидн. Цилинд.	
	гайка резьба	
61 551	6	1/8
61 554	8	1/4
61 555	8	3/8
61 556	8	1/2
61 546	10	1/4
61 547	10	3/8
61 553	10	1/2
61 561	12	3/8
61 560	12	1/4
61 562	12	1/2
61 569	15	3/4
61 563	15	1/2
61 567	18	3/4
61 566	18	1/2
61 568	22	3/4
61 564	22	1/2
61 570	22	1
61 572	28	1



Эрмето соединение с оцинк. накидной гайкой, нарезным кольцом и приварным штуцером из стали С15, PN 40, резьба цилиндрическая

Заказ-Nr.	Типоразмер
61 610	8
61 871	10
61 872	12
61 873	15
61 874	18
61 875	22
61 876	28
61 877	35



Эрмето угловое соединение со свободно вращающейся накидной гайкой на штуцере, PN 40, цилиндрическая резьба, оцинк.

Заказ-Nr.	Типоразмер
61 903	10
61 904	12
61 905	15
61 906	18
61 907	22
61 908	28



Эрмето соединение, PN 40, цилиндрическая резьба, оцинк.

Заказ-Nr.	Типоразмер
61 773	12
61 774	15
61 775	18
61 776	22
61 777	28
61 779	35

